



**Европласт®**  
интерьерная лепнина













## ОБРАМЛЕНИЯ АРОК И ДВЕРЕЙ

1.51.387 ... 358	342	340	1.54.019 ... 340
1.51.388 ... 358	344	342	342
1.55.001 ... 346	350	344	1.54.020 ... 346
1.55.002 ... 346	1.54.005 ... 344	350	350
1.55.003 ... 346	1.54.006 ... 352	352	1.54.030 ... 338
1.55.004 ... 346	1.54.007 ... 340	354	342
1.55.005 ... 346	342	1.54.014 ... 356	344
1.54.001 ... 340	1.54.008 ... 340	1.54.015 ... 356	348
342	342	1.54.016 ... 356	352
1.54.002 ... 338	1.54.009 ... 340	1.54.017 ... 338	1.54.040 ... 358
344	342	340	1.54.050 ... 358
350	1.54.010 ... 340	342	1.54.060 ... 358
352	346	344	1.54.070 ... 358
354	354	350	1.63.001 ... 348
1.54.003 ... 352	356	352	1.63.002 ... 348
354	1.54.011 ... 350	354	1.63.003 ... 348
1.54.004 ... 338	1.54.012 ... 338	1.54.018 ... 358	
340	1.54.013 ... 338		

## КАМИНЫ

1.64.001 ... 364	1.64.003 ... 364	1.64.004 ... 362	1.64.005 ... 362
1.64.002 ... 364			

## КРОНШТЕЙНЫ

1.19.001 ... 368	1.19.007 ... 369	1.19.012 ... 370	1.19.017 ... 371
1.19.002 ... 368	1.19.008 ... 369	1.19.013 ... 370	1.19.018 ... 372
1.19.003 ... 368	1.19.009 ... 369	1.19.014 ... 371	1.19.137 ... 372
1.19.004 ... 368	1.19.010 ... 370	1.19.015 ... 371	
1.19.005 ... 369	1.19.011 ... 370	1.19.016 ... 371	

## НИШИ

1.61.101 ... 374	1.61.102 ... 375	1.61.110 ... 374	1.61.120 ... 375
------------------	------------------	------------------	------------------

## ОРНАМЕНТЫ

1.60.001 ... 378	1.60.014 ... 381	1.60.027 ... 386	1.60.039 ... 392
1.60.002 ... 378	1.60.015 ... 378	1.60.028 ... 387	1.60.040 ... 393
1.60.003 ... 378	1.60.017 ... 378	1.60.029 ... 387	1.60.108 ... 379
1.60.004 ... 379	1.60.018 ... 382	1.60.030 ... 388	1.60.109 ... 379
1.60.005 ... 379	1.60.019 ... 382	1.60.031 ... 388	1.60.110 ... 380
1.60.006 ... 378	1.60.020 ... 383	1.60.032 ... 389	1.60.111 ... 380
1.60.007 ... 380	1.60.021 ... 383	1.60.033 ... 389	1.60.114 ... 381
1.60.008 ... 379	1.60.022 ... 384	1.60.034 ... 390	1.60.120 ... 383
1.60.009 ... 379	1.60.023 ... 384	1.60.035 ... 390	1.60.123 ... 384
1.60.010 ... 380	1.60.024 ... 385	1.60.036 ... 391	1.60.135 ... 390
1.60.011 ... 380	1.60.025 ... 385	1.60.037 ... 391	
1.60.012 ... 381	1.60.026 ... 386	1.60.038 ... 392	





A modern living room interior featuring a large sectional sofa, a dining table, and a kitchen area. The room is illuminated by a large circular chandelier with multiple spherical lights and recessed ceiling lights. A teal overlay covers the right side of the image, with the word 'КАРНИЗЫ' written in white capital letters. The room has large windows with white frames and decorative moldings on the ceiling.

КАРНИЗЫ

↕ XX мм

высота карниза  
по стене

↔ YY мм

ширина карниза  
по потолку

↕ XX мм

высота карниза  
по стене

↔ YY мм

ширина карниза  
по потолку

1.50.298



↕ 13 мм ↔ 40 мм

1.50.297



↕ 20 мм ↔ 20 мм

1.50.266



↕ 21 мм ↔ 76 мм

1.50.156



↕ 30 мм ↔ 30 мм

1.50.295



↕ 30 мм ↔ 30 мм

1.50.130



↕ 32 мм ↔ 30 мм

1.50.265



↕ 21 мм ↔ 115 мм

1.50.154



↕ 23 мм ↔ 23 мм

1.50.292



↕ 25 мм ↔ 25 мм

1.50.157



↕ 33 мм ↔ 31 мм

1.50.158



↕ 33 мм ↔ 33 мм

1.50.272



↕ 33 мм ↔ 35 мм

1.50.155



↕ 26 мм ↔ 17 мм

1.50.258



↕ 27 мм ↔ 25 мм

1.50.123



↕ 30 мм ↔ 30 мм

1.50.268



↕ 33 мм ↔ 170 мм

1.50.267



↕ 33 мм ↔ 171 мм

1.50.296



↕ 35 мм ↔ 110 мм



↕ XX мм

высота карниза  
по стене

↔ YY мм

ширина карниза  
по потолку

↕ XX мм

высота карниза  
по стене

↔ YY мм

ширина карниза  
по потолку

1.50.206



↕ 36 мм ↔ 35 мм

1.50.204



↕ 36 мм ↔ 40 мм

1.50.257



↕ 38 мм ↔ 38 мм

1.50.171

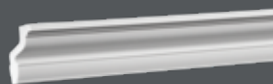

↕ 45 мм ↔ 30 мм

1.50.299

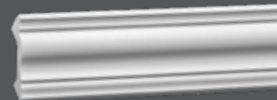

↕ 45 мм ↔ 37 мм

1.50.277



↕ 45 мм ↔ 156 мм

1.50.190



↕ 40 мм ↔ 25 мм

1.50.191



↕ 40 мм ↔ 25 мм

1.50.150

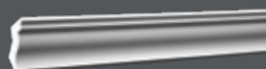

↕ 41 мм ↔ 40 мм

1.50.142

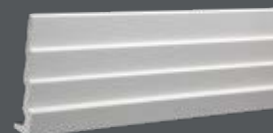

↕ 45 мм ↔ 196 мм

1.50.172



↕ 47 мм ↔ 48 мм

1.50.269



↕ 47 мм ↔ 220 мм

1.50.135

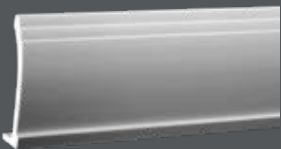

↕ 41 мм ↔ 161 мм

1.50.294

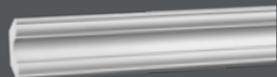

↕ 43 мм ↔ 43 мм

1.50.159

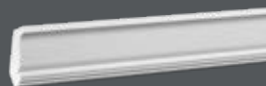

↕ 45 мм ↔ 28 мм

1.50.270



↕ 47 мм ↔ 220 мм

1.50.115

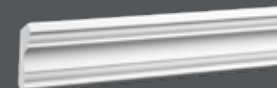

↕ 49 мм ↔ 46 мм

1.50.122

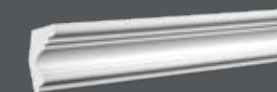

↕ 50 мм ↔ 40 мм

↕ XX мм

высота карниза  
по стене

↔ YY мм

ширина карниза  
по потолку

↕ XX мм

высота карниза  
по стене

↔ YY мм

ширина карниза  
по потолку

1.50.103

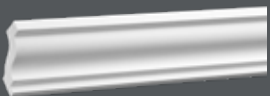

↕ 50 мм ↔ 50 мм

1.50.215

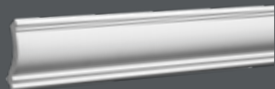

↕ 51 мм ↔ 49 мм

1.50.187



↕ 51 мм ↔ 51 мм

1.50.173

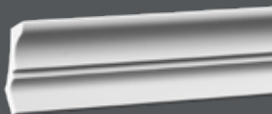

↕ 55 мм ↔ 40 мм

1.50.200



↕ 55 мм ↔ 55 мм

1.50.226



↕ 55 мм ↔ 55 мм

1.50.195

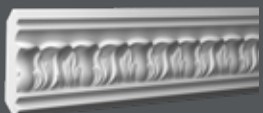

↕ 51 мм ↔ 55 мм

1.50.160

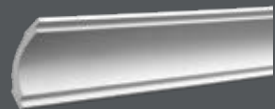

↕ 51 мм ↔ 70 мм

1.50.194

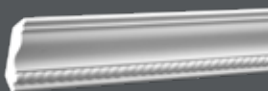

↕ 52 мм ↔ 51 мм

1.50.225



↕ 55 мм ↔ 57 мм

1.50.288

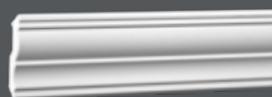

↕ 58 мм ↔ 53 мм

1.50.140



↕ 58 мм ↔ 57 мм

1.50.188



↕ 53 мм ↔ 50 мм

1.50.207



↕ 53 мм ↔ 54 мм

1.50.289



↕ 55 мм ↔ 37 мм

1.50.105

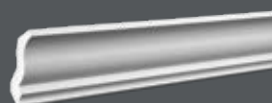

↕ 60 мм ↔ 63 мм

1.50.276

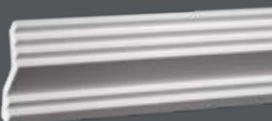

↕ 60 мм ↔ 100 мм

1.50.131

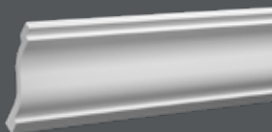

↕ 60 мм ↔ 135 мм

↕ XX мм

высота карниза  
по стене

↔ YY мм

ширина карниза  
по потолку

↕ XX мм

высота карниза  
по стене

↔ YY мм

ширина карниза  
по потолку

1.50.174

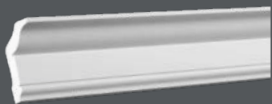

↕ 61 мм ↔ 36 мм

1.50.290



↕ 61 мм ↔ 61 мм

1.50.100

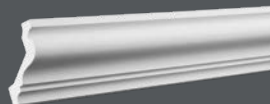

↕ 64 мм ↔ 55 мм

1.50.282

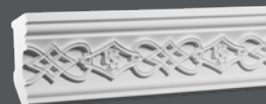

↕ 70 мм ↔ 40 мм

1.50.196



↕ 70 мм ↔ 55 мм

1.50.251



↕ 70 мм ↔ 55 мм

1.50.114

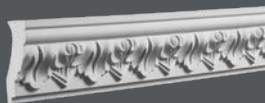

↕ 66 мм ↔ 30 мм

1.50.205

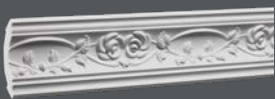

↕ 66 мм ↔ 72 мм

1.50.182

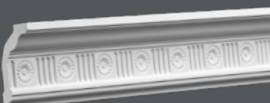

↕ 67 мм ↔ 40 мм

1.50.141

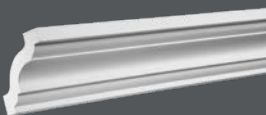

↕ 70 мм ↔ 70 мм

1.50.208



↕ 70 мм ↔ 70 мм

1.50.102

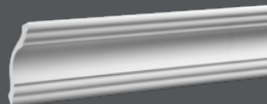

↕ 72 мм ↔ 75 мм

1.50.101



↕ 68 мм ↔ 69 мм

1.50.189

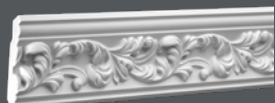

↕ 69 мм ↔ 72 мм

1.50.192

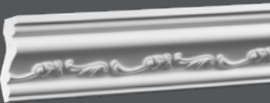

↕ 70 мм ↔ 40 мм

1.50.106

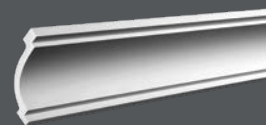

↕ 72 мм ↔ 90 мм

1.50.143

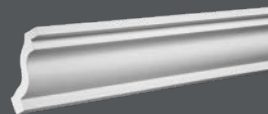

↕ 73 мм ↔ 70 мм

1.50.199

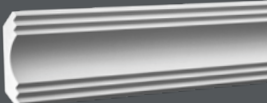

↕ 73 мм ↔ 72 мм

↕ XX мм

высота карниза  
по стене

↔ YY мм

ширина карниза  
по потолку

↕ XX мм

высота карниза  
по стене

↔ YY мм

ширина карниза  
по потолку

1.50.283

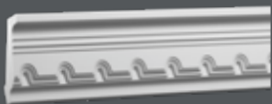

↕ 74 мм ↔ 41 мм

1.50.184

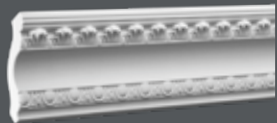

↕ 74 мм ↔ 72 мм

1.50.212



↕ 74 мм ↔ 171 мм

1.50.144

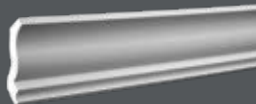

↕ 80 мм ↔ 82 мм

1.50.170

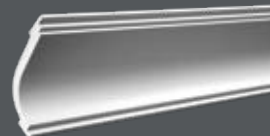

↕ 80 мм ↔ 113 мм

1.50.259



↕ 81 мм ↔ 36 мм

1.50.211

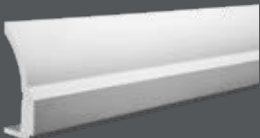

↕ 74 мм ↔ 177 мм

1.50.181

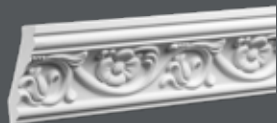

↕ 75 мм ↔ 38 мм

1.50.216

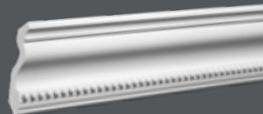

↕ 75 мм ↔ 67 мм

1.50.284



↕ 81 мм ↔ 70 мм

1.50.278



↕ 82 мм ↔ 69 мм

1.50.161

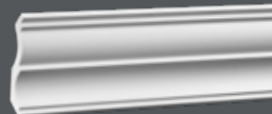

↕ 82 мм ↔ 91 мм

1.50.112



↕ 76 мм ↔ 38 мм

1.50.197



↕ 76 мм ↔ 73 мм

1.50.179

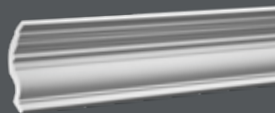

↕ 77 мм ↔ 81 мм

1.50.186

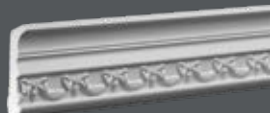

↕ 83 мм ↔ 56 мм

1.50.165



↕ 83 мм ↔ 81 мм

1.50.162

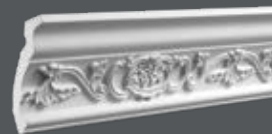

↕ 84 мм ↔ 61 мм

↕ XX мм

высота карниза  
по стене

↔ YY мм

ширина карниза  
по потолку

↕ XX мм

высота карниза  
по стене

↔ YY мм

ширина карниза  
по потолку

1.50.113

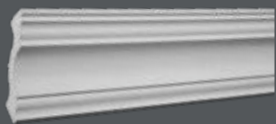

↕ 84 мм ↔ 80 мм

1.50.293

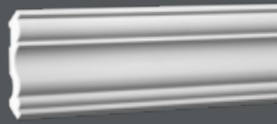

↕ 84 мм ↔ 85 мм

1.50.109

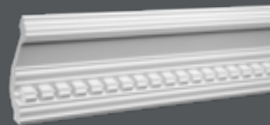

↕ 84 мм ↔ 188 мм

1.50.193



↕ 91 мм ↔ 55 мм

1.50.125

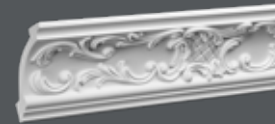

↕ 91 мм ↔ 87 мм

1.50.126

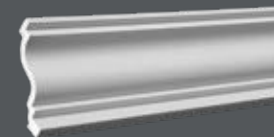

↕ 91 мм ↔ 95 мм

1.50.274



↕ 86 мм ↔ 57 мм

1.50.129

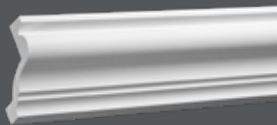

↕ 86 мм ↔ 75 мм

1.50.286

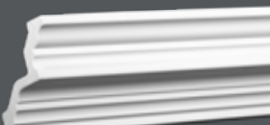

↕ 88 мм ↔ 83 мм

1.50.183



↕ 96 мм ↔ 84 мм

1.50.139

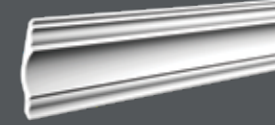

↕ 98 мм ↔ 98 мм

1.50.116

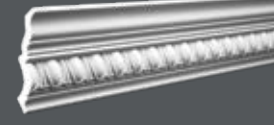

↕ 99 мм ↔ 100 мм

1.50.198



↕ 88 мм ↔ 92 мм

1.50.127

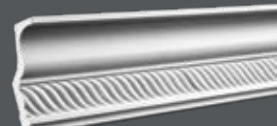

↕ 90 мм ↔ 47 мм

1.50.145



↕ 90 мм ↔ 264 мм

1.50.121

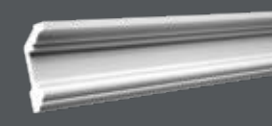

↕ 100 мм ↔ 50 мм

1.50.261

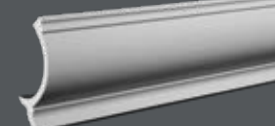

↕ 101 мм ↔ 102 мм

1.50.169

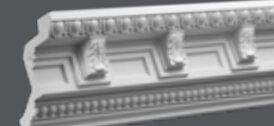

↕ 102 мм ↔ 95 мм

↕ XX мм

высота карниза  
по стене

↔ YY мм

ширина карниза  
по потолку

↕ XX мм

высота карниза  
по стене

↔ YY мм

ширина карниза  
по потолку

1.50.279



↕ 103 мм ↔ 81 мм

1.50.202

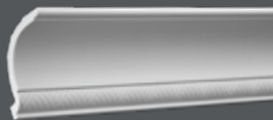

↕ 103 мм ↔ 97 мм

1.50.249

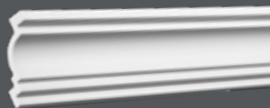

↕ 104 мм ↔ 72 мм

1.50.203

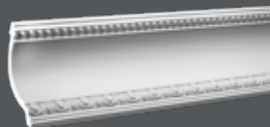

↕ 115 мм ↔ 129 мм

1.50.119

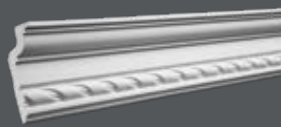

↕ 117 мм ↔ 56 мм

1.50.148

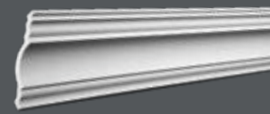

↕ 117 мм ↔ 120 мм

1.50.275

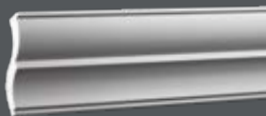

↕ 106 мм ↔ 74 мм

1.50.253



↕ 108 мм ↔ 66 мм

1.50.111

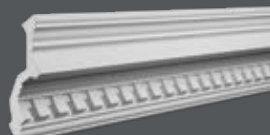

↕ 111 мм ↔ 116 мм

1.50.623

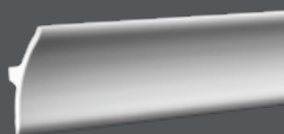

↕ 118 мм ↔ 75 мм

1.50.167

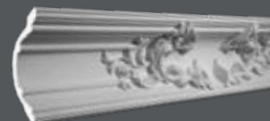

↕ 119 мм ↔ 120 мм

1.50.168

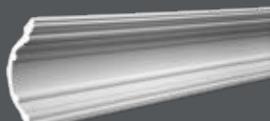

↕ 119 мм ↔ 120 мм

1.50.104

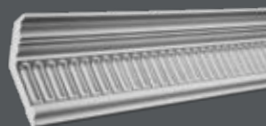

↕ 114 мм ↔ 77 мм

1.50.124



↕ 115 мм ↔ 57 мм

1.50.185



↕ 115 мм ↔ 98 мм

1.50.252

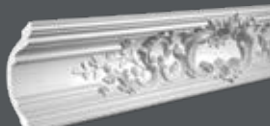

↕ 119 мм ↔ 120 мм

1.50.229

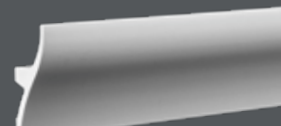

↕ 120 мм ↔ 48 мм

1.50.262



↕ 120 мм ↔ 50 мм

↕ XX мм

высота карниза  
по стене

↔ YY мм

ширина карниза  
по потолку

↕ XX мм

высота карниза  
по стене

↔ YY мм

ширина карниза  
по потолку

1.50.621

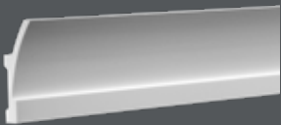

↕ 120 мм ↔ 51 мм

1.50.177

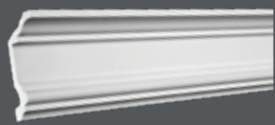

↕ 120 мм ↔ 55 мм

1.50.180

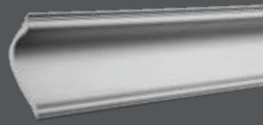

↕ 120 мм ↔ 94 мм

1.50.118

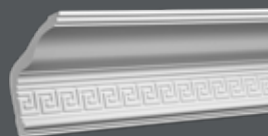

↕ 130 мм ↔ 132 мм

1.50.176

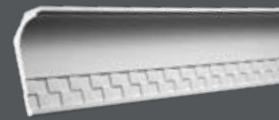

↕ 131 мм ↔ 67 мм

1.50.175

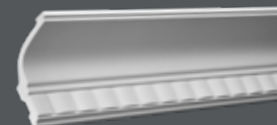

↕ 133 мм ↔ 119 мм

1.50.108



↕ 120 мм ↔ 114 мм

1.50.133

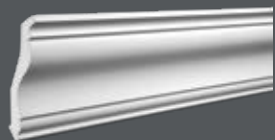

↕ 120 мм ↔ 115 мм

1.50.220

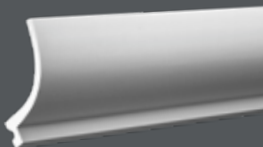

↕ 126 мм ↔ 122 мм

1.50.228

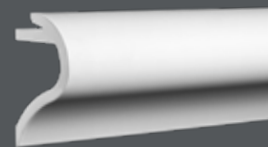

↕ 141 мм ↔ 80 мм

1.50.166



↕ 142 мм ↔ 86 мм

1.50.120



↕ 143 мм ↔ 122 мм

1.50.164

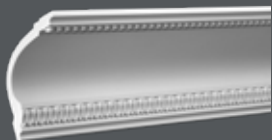

↕ 126 мм ↔ 126 мм

1.50.255

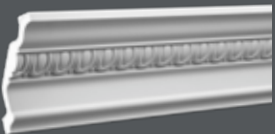

↕ 127 мм ↔ 82 мм

1.50.254

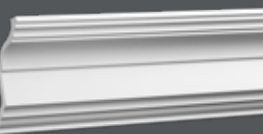

↕ 130 мм ↔ 93 мм

1.50.285



↕ 144 мм ↔ 108 мм

1.50.128

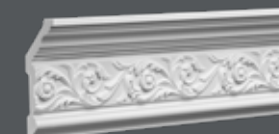

↕ 145 мм ↔ 66 мм

1.50.146

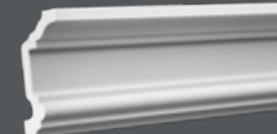

↕ 148 мм ↔ 74 мм

↕ XX мм

высота карниза  
по стене

↔ YY мм

ширина карниза  
по потолку

↕ XX мм

высота карниза  
по стене

↔ YY мм

ширина карниза  
по потолку

1.50.107

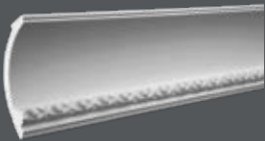

↕ 148 мм ↔ 108 мм

1.50.209

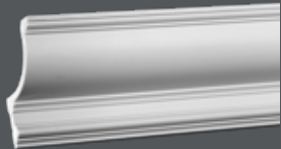

↕ 150 мм ↔ 118 мм

1.50.221

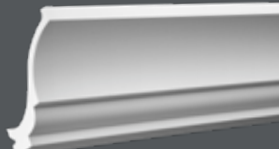

↕ 150 мм ↔ 140 мм

1.50.250



↕ 164 мм ↔ 73 мм

1.50.136

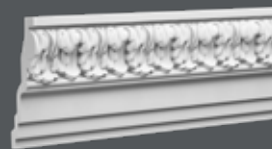

↕ 166 мм ↔ 62 мм

1.50.260

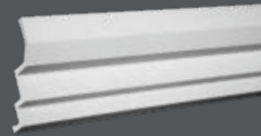

↕ 166 мм ↔ 133 мм

1.50.134

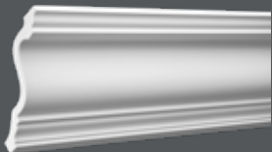

↕ 150 мм ↔ 194 мм

1.50.163

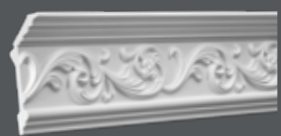

↕ 151 мм ↔ 63 мм

1.50.210

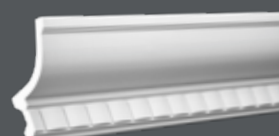

↕ 155 мм ↔ 121 мм

1.50.201

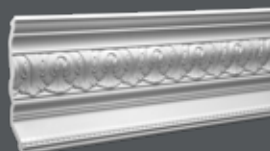

↕ 170 мм ↔ 130 мм

1.50.151

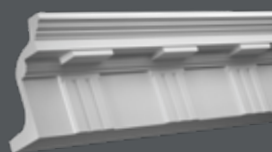

↕ 170 мм ↔ 144 мм

1.50.280

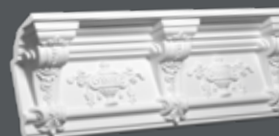

↕ 170 мм ↔ 144 мм

1.50.117

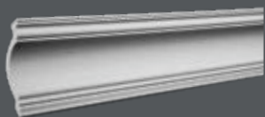

↕ 156 мм ↔ 105 мм

1.50.138

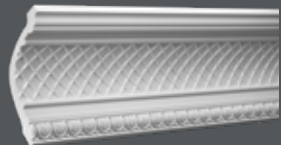

↕ 161 мм ↔ 156 мм

1.50.110

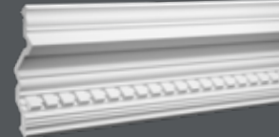

↕ 162 мм ↔ 192 мм

1.50.153

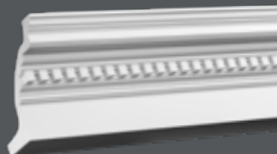

↕ 170 мм ↔ 160 мм

1.50.222

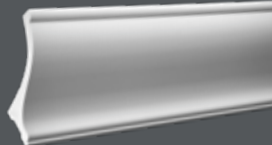

↕ 170 мм ↔ 162 мм

1.50.264

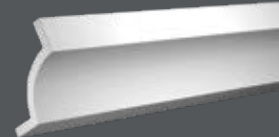

↕ 170 мм ↔ 170 мм



↕ XX мм

высота карниза  
по стене

↔ YY мм

ширина карниза  
по потолку

↕ XX мм

высота карниза  
по стене

↔ YY мм

ширина карниза  
по потолку

1.50.152

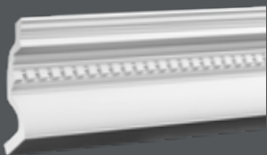

↕ 172 мм ↔ 155 мм

1.50.147

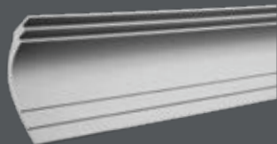

↕ 173 мм ↔ 127 мм

1.50.256

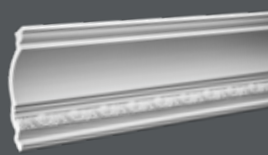

↕ 175 мм ↔ 132 мм

1.50.271



↕ 226 мм ↔ 165 мм

1.50.227



↕ 280 мм ↔ 73 мм

1.26.001

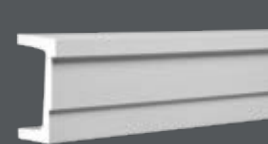

↕ 131 мм ↔ 83 мм

1.50.137

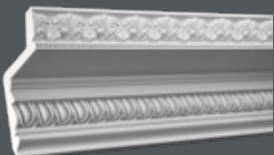

↕ 190 мм ↔ 183 мм

1.50.273

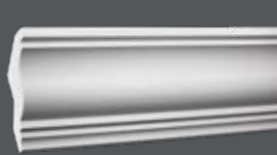

↕ 198 мм ↔ 130 мм

1.50.622

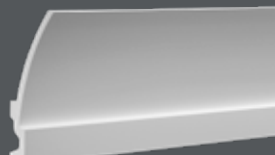

↕ 200 мм ↔ 83 мм

1.26.002

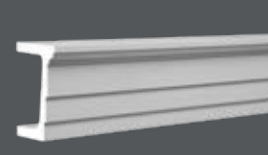

↕ 131 мм ↔ 89 мм

1.26.003

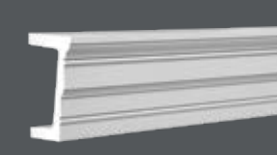

↕ 132 мм ↔ 91 мм

1.50.624

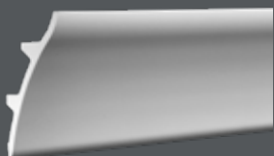

↕ 200 мм ↔ 120 мм

1.50.281



↕ 205 мм ↔ 112 мм

1.50.132

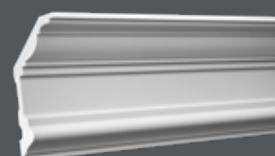

↕ 216 мм ↔ 117 мм

## КАРНИЗ 1.50.100

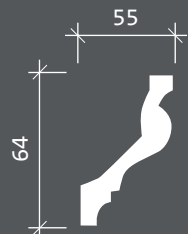
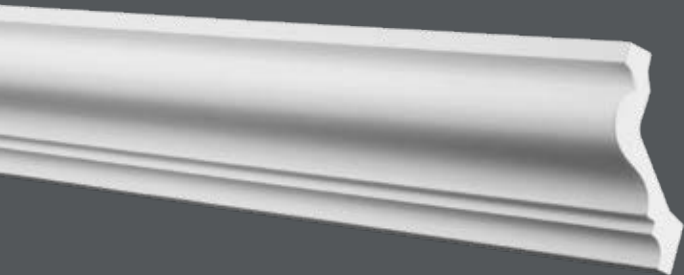

длина, мм 2000

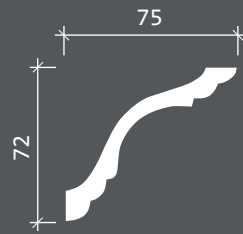

длина, мм 2000

Минимальные радиусы  
изгибов гибкого  
карниза 1.50.100, мм.



## КАРНИЗ 1.50.102

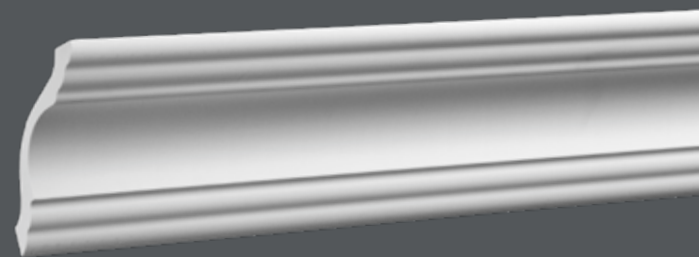

Минимальные радиусы  
изгибов гибкого  
карниза 1.50.102, мм.



## КАРНИЗ 1.50.101

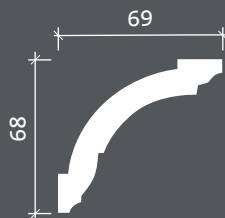

длина, мм 2000

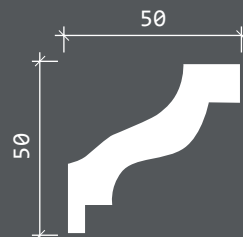

длина, мм 2000

Минимальные радиусы  
изгибов гибкого  
карниза 1.50.101, мм.



## КАРНИЗ 1.50.103

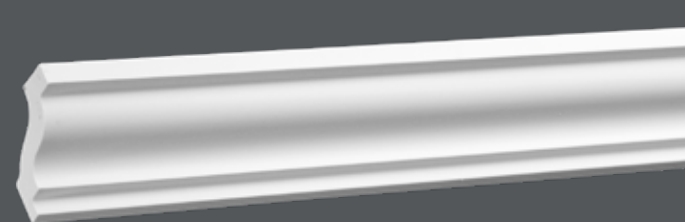

Минимальные радиусы  
изгибов гибкого  
карниза 1.50.103, мм.



## КАРНИЗ 1.50.104

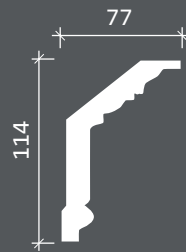
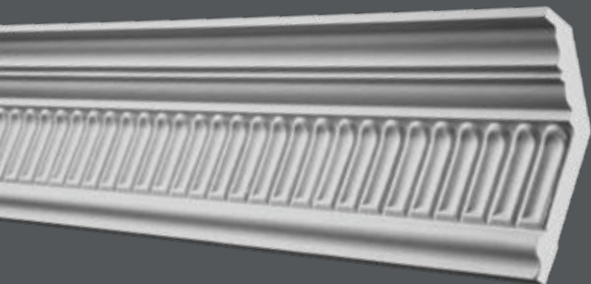

длина, мм 2000

Минимальные радиусы  
изгибов гибкого  
карниза 1.50.104, мм.



## КАРНИЗ 1.50.106

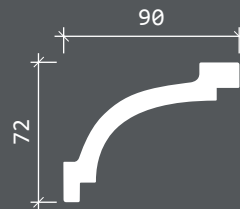
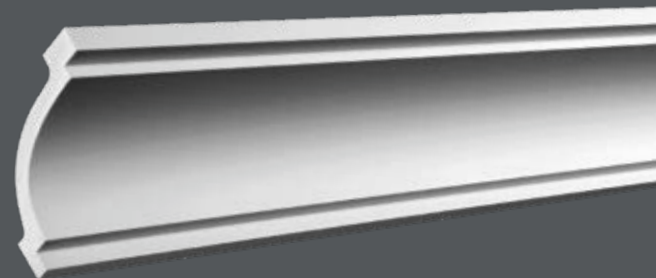

длина, мм 2000

Минимальные радиусы  
изгибов гибкого  
карниза 1.50.106, мм.



## КАРНИЗ 1.50.105

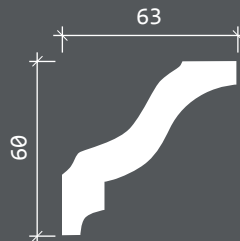
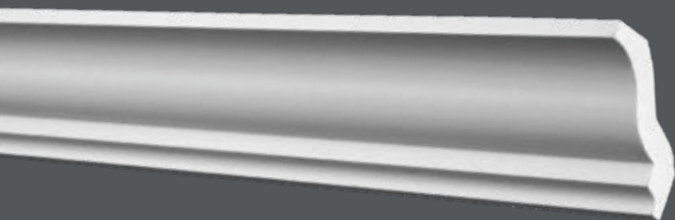

длина, мм 2000

Минимальные радиусы  
изгибов гибкого  
карниза 1.50.105, мм.



## КАРНИЗ 1.50.107

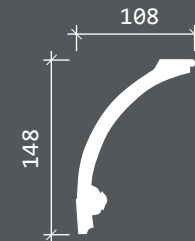
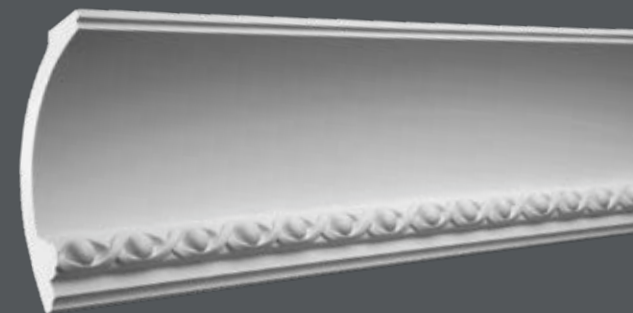

длина, мм 2000

Минимальные радиусы  
изгибов гибкого  
карниза 1.50.107, мм.



КАРНИЗ 1.50.108

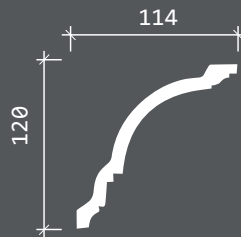

длина, мм 2000

Минимальные радиусы  
изгибов гибкого  
карниза 1.50.108, мм.



КАРНИЗ 1.50.110

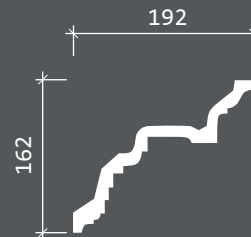
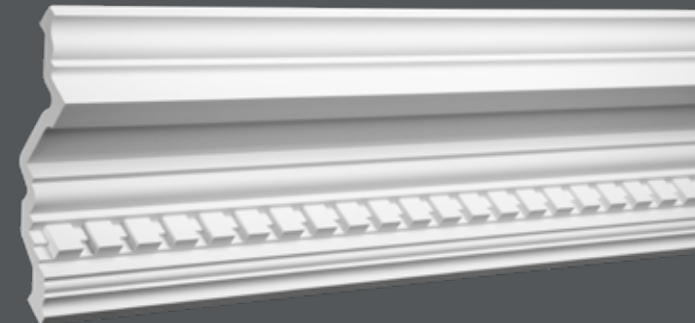

длина, мм 2000

Минимальные радиусы  
изгибов гибкого  
карниза 1.50.110, мм.



КАРНИЗ 1.50.109

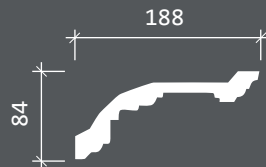
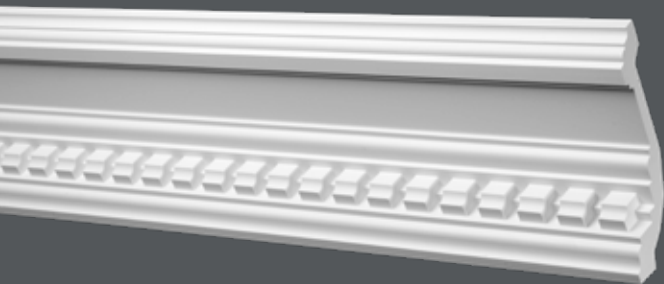

длина, мм 2000

Минимальные радиусы  
изгибов гибкого  
карниза 1.50.109, мм.



КАРНИЗ 1.50.111

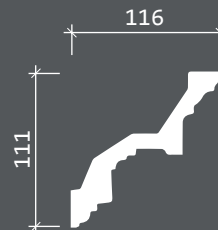
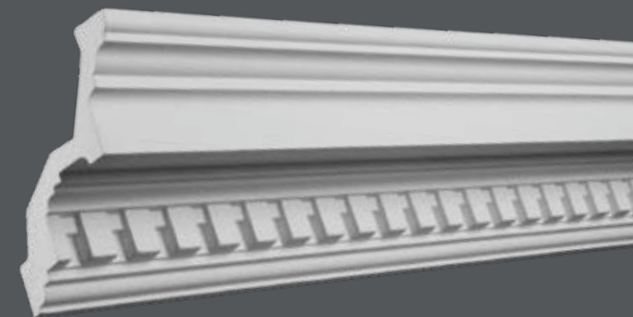

длина, мм 2000

Минимальные радиусы  
изгибов гибкого  
карниза 1.50.111, мм.



КАРНИЗ 1.50.112

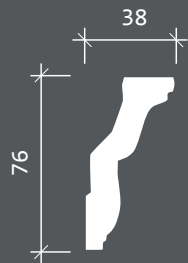
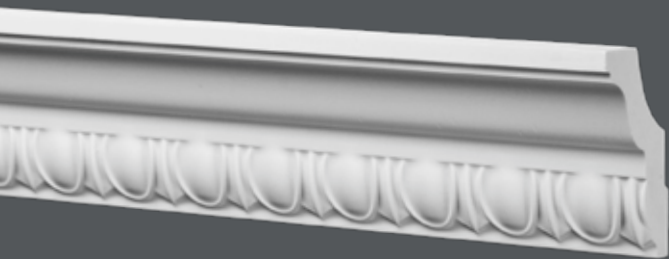

длина, мм 2000

Минимальные радиусы  
изгибов гибкого  
карниза 1.50.112, мм.



КАРНИЗ 1.50.114

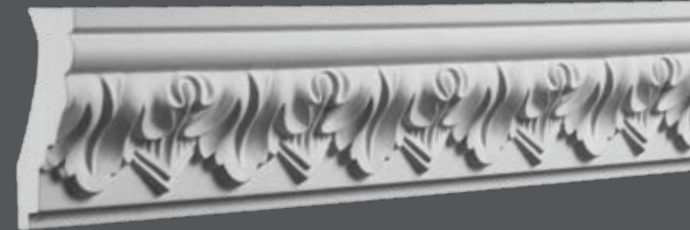

длина, мм 2000

Минимальные радиусы  
изгибов гибкого  
карниза 1.50.114, мм.



КАРНИЗ 1.50.113

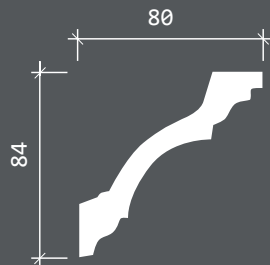
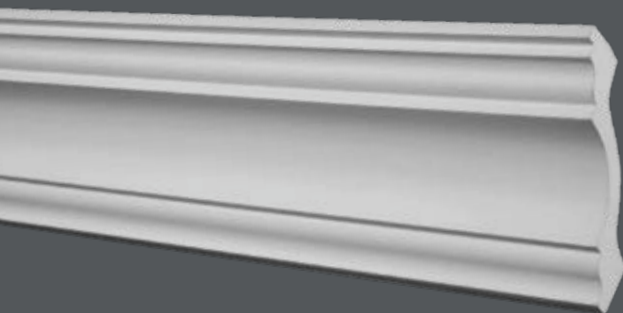

длина, мм 2000

Минимальные радиусы  
изгибов гибкого  
карниза 1.50.113, мм.



КАРНИЗ 1.50.115

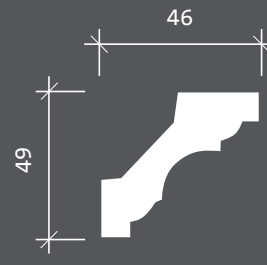
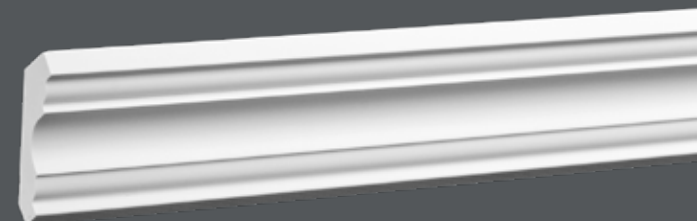

длина, мм 2000

Минимальные радиусы  
изгибов гибкого  
карниза 1.50.115, мм.



КАРНИЗ 1.50.116

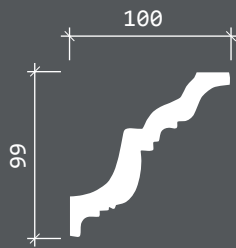
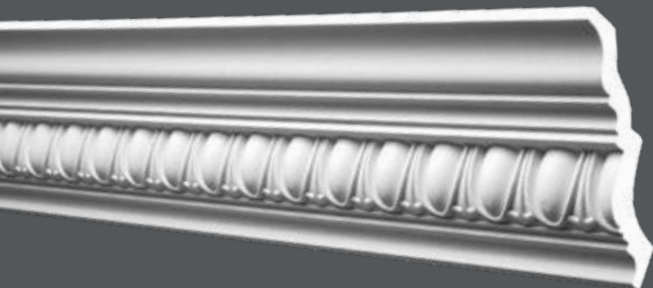

длина, мм 2000

Минимальные радиусы  
изгибов гибкого  
карниза 1.50.116, мм.



КАРНИЗ 1.50.118

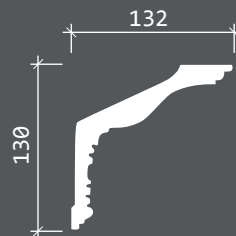
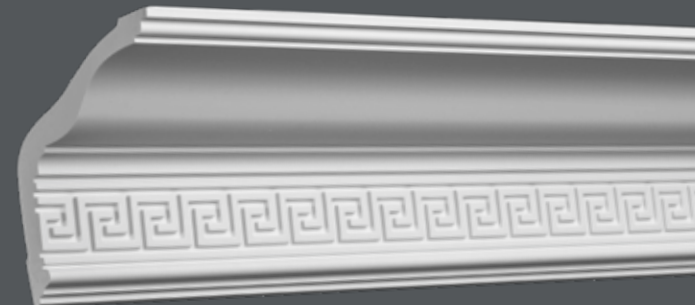

длина, мм 2000

Минимальные радиусы  
изгибов гибкого  
карниза 1.50.118, мм.



КАРНИЗ 1.50.117

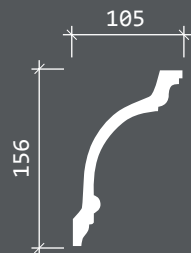
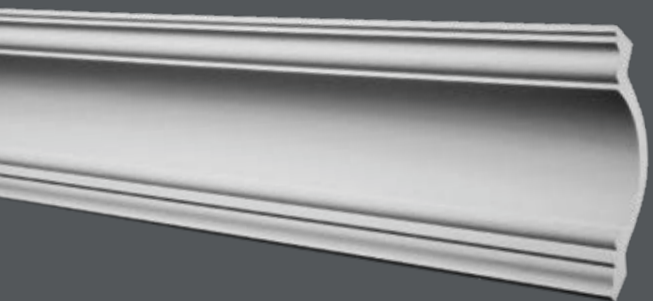

длина, мм 2000

Минимальные радиусы  
изгибов гибкого  
карниза 1.50.117, мм.



КАРНИЗ 1.50.119

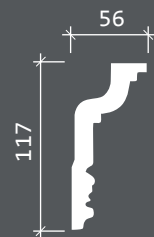
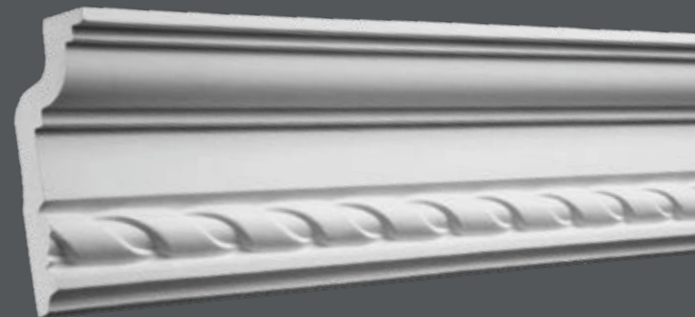

длина, мм 2000

Минимальные радиусы  
изгибов гибкого  
карниза 1.50.119, мм.



КАРНИЗ 1.50.120

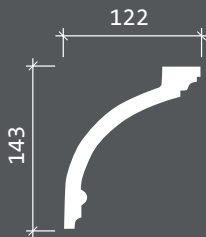

длина, мм 2000

Минимальные радиусы  
изгибов гибкого  
карниза 1.50.120, мм.



КАРНИЗ 1.50.122

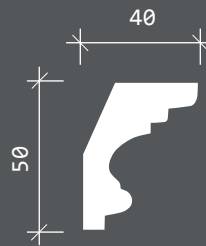
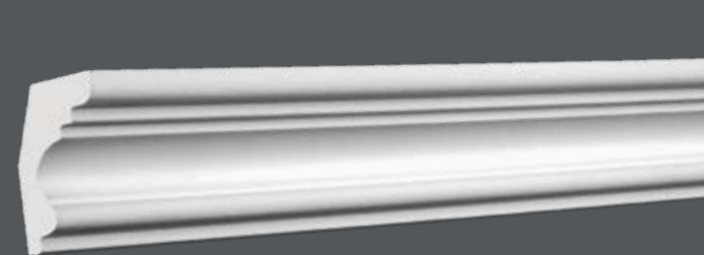

длина, мм 2000

Минимальные радиусы  
изгибов гибкого  
карниза 1.50.122, мм.



КАРНИЗ 1.50.121

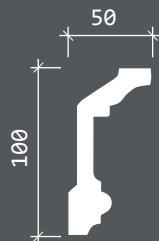
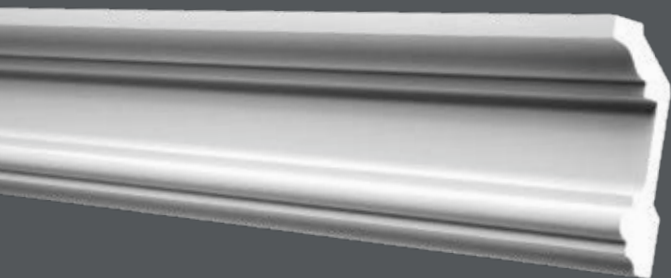

длина, мм 2000

Минимальные радиусы  
изгибов гибкого  
карниза 1.50.121, мм.



КАРНИЗ 1.50.123

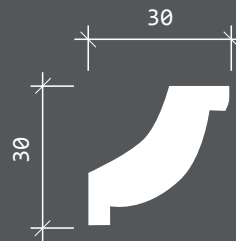
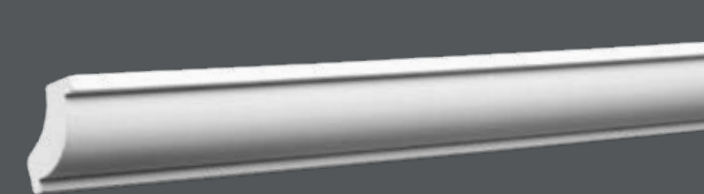

длина, мм 2000

Минимальные радиусы  
изгибов гибкого  
карниза 1.50.123, мм.



КАРНИЗ 1.50.124

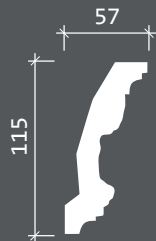

длина, мм 2000

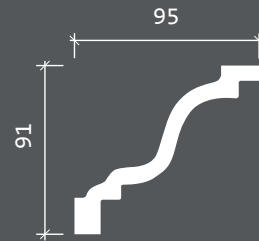

длина, мм 2000

Минимальные радиусы  
изгибов гибкого  
карниза 1.50.124, мм.



КАРНИЗ 1.50.126

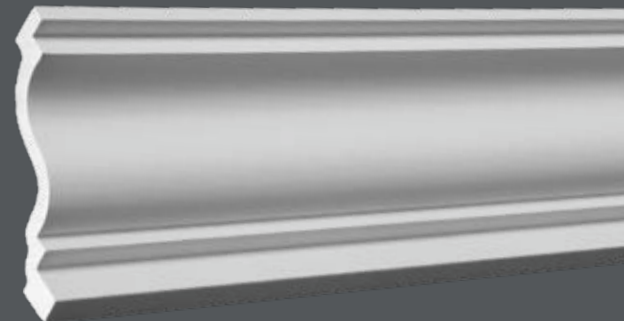

Минимальные радиусы  
изгибов гибкого  
карниза 1.50.126, мм.



КАРНИЗ 1.50.125

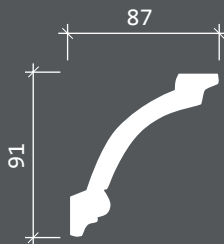
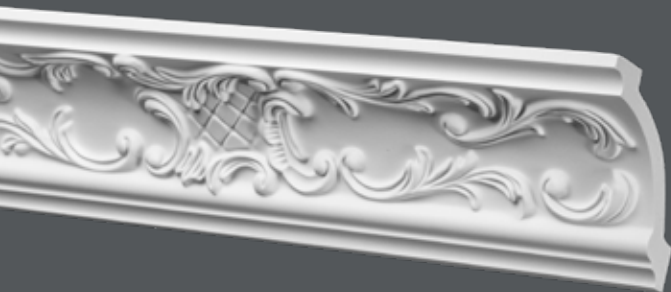

длина, мм 2000

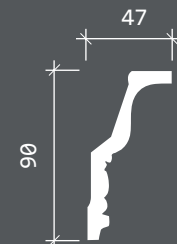

длина, мм 2000

Минимальные радиусы  
изгибов гибкого  
карниза 1.50.125, мм.



КАРНИЗ 1.50.127

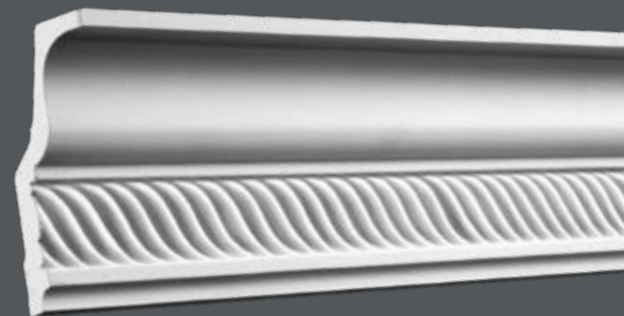

Минимальные радиусы  
изгибов гибкого  
карниза 1.50.127, мм.





КАРНИЗ 1.50.128

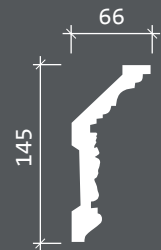

длина, мм 1970

Минимальные радиусы  
изгибов гибкого  
карниза 1.50.128, мм.



КАРНИЗ 1.50.130

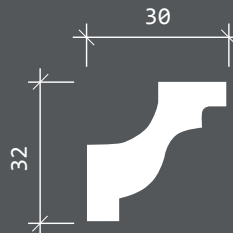
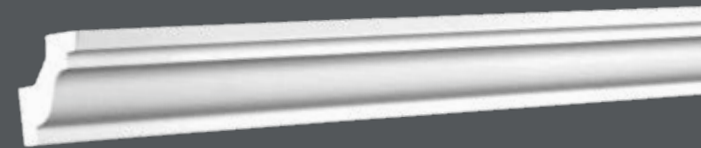

длина, мм 2000

Минимальные радиусы  
изгибов гибкого  
карниза 1.50.130, мм.



КАРНИЗ 1.50.129

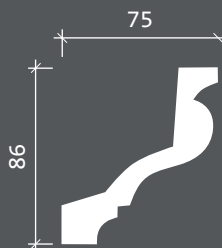
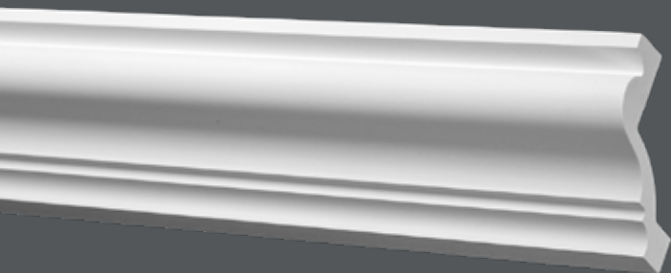

длина, мм 2000

Минимальные радиусы  
изгибов гибкого  
карниза 1.50.129, мм.



КАРНИЗ 1.50.131

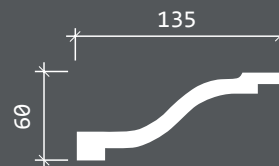
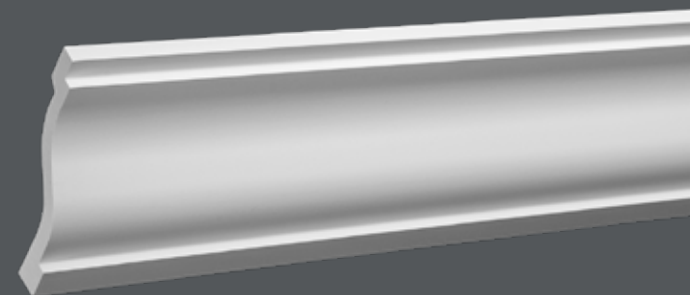

длина, мм 2000

Минимальные радиусы  
изгибов гибкого  
карниза 1.50.131, мм.



КАРНИЗ 1.50.132

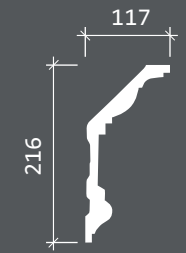
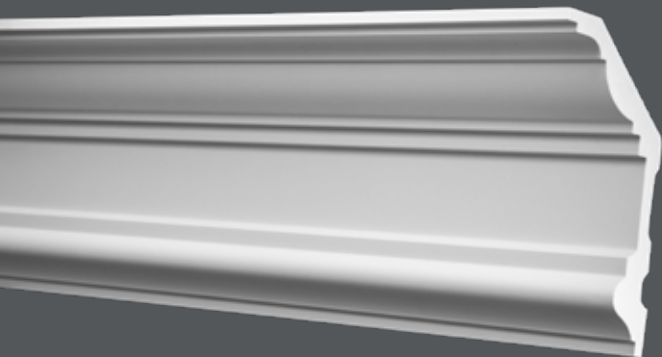

длина, мм 2000

Минимальные радиусы  
изгибов гибкого  
карниза 1.50.132, мм.



КАРНИЗ 1.50.134

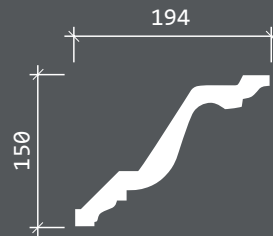
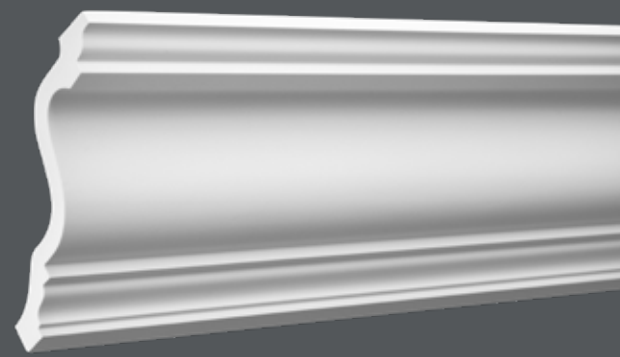

длина, мм 2000

Минимальные радиусы  
изгибов гибкого  
карниза 1.50.134, мм.



КАРНИЗ 1.50.133

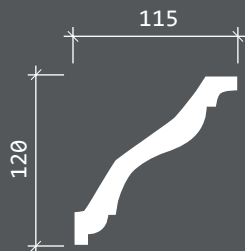
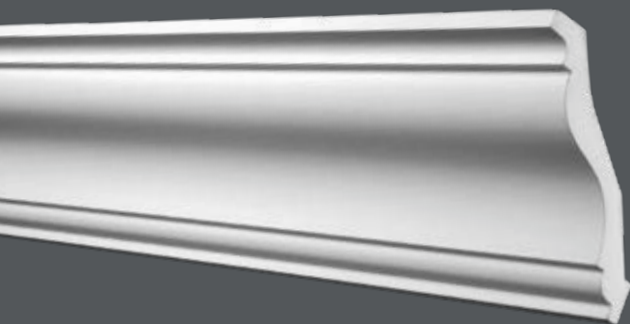

длина, мм 2000

Минимальные радиусы  
изгибов гибкого  
карниза 1.50.133, мм.



КАРНИЗ 1.50.135

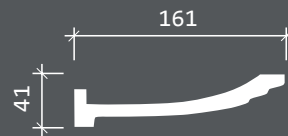
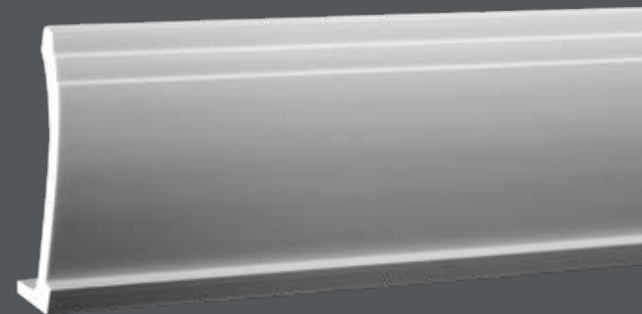

длина, мм 2000

Минимальные радиусы  
изгибов гибкого  
карниза 1.50.135, мм.



КАРНИЗ 1.50.136

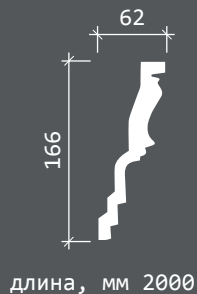
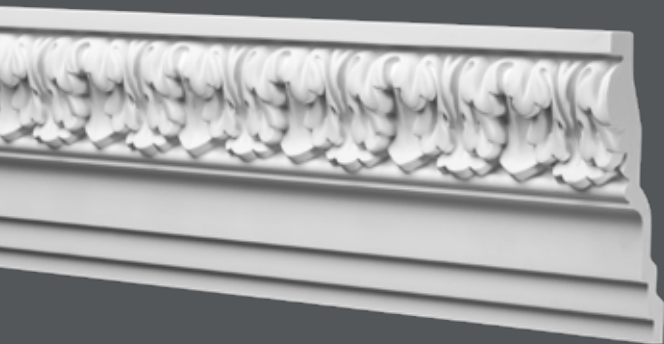

длина, мм 2000

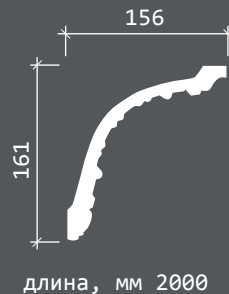

длина, мм 2000

Минимальные радиусы  
изгибов гибкого  
карниза 1.50.136, мм.



КАРНИЗ 1.50.138



Минимальные радиусы  
изгибов гибкого  
карниза 1.50.138, мм.



КАРНИЗ 1.50.137

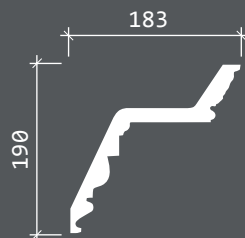
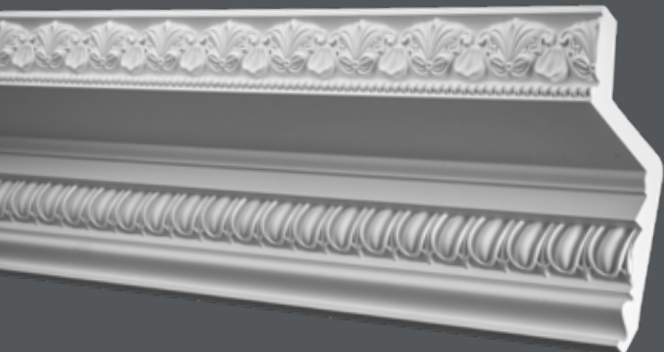

длина, мм 2000

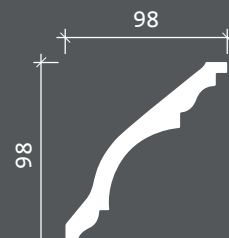

длина, мм 2000

Минимальные радиусы  
изгибов гибкого  
карниза 1.50.137, мм.



КАРНИЗ 1.50.139

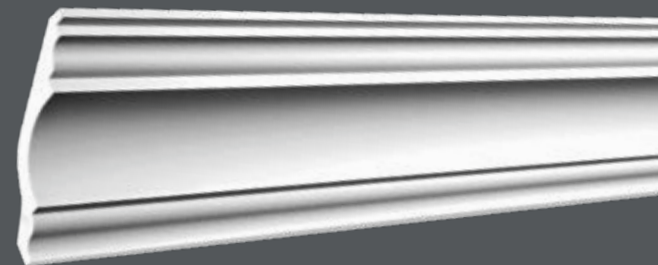

Минимальные радиусы  
изгибов гибкого  
карниза 1.50.139, мм.



КАРНИЗ 1.50.140

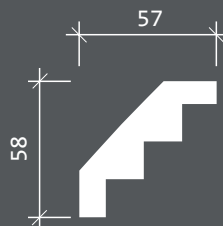
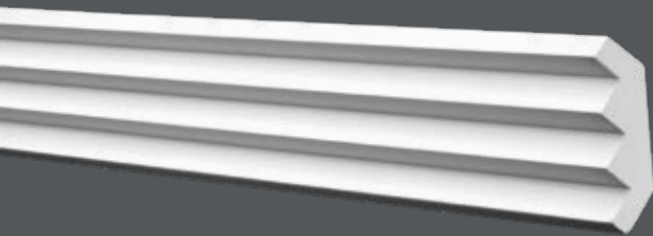

длина, мм 2000

Минимальные радиусы  
изгибов гибкого  
карниза 1.50.140, мм.



КАРНИЗ 1.50.142

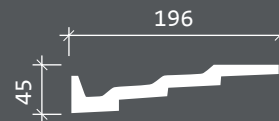

длина, мм 2000

Минимальные радиусы  
изгибов гибкого  
карниза 1.50.142, мм.



КАРНИЗ 1.50.141

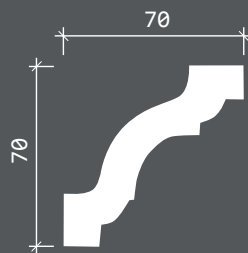
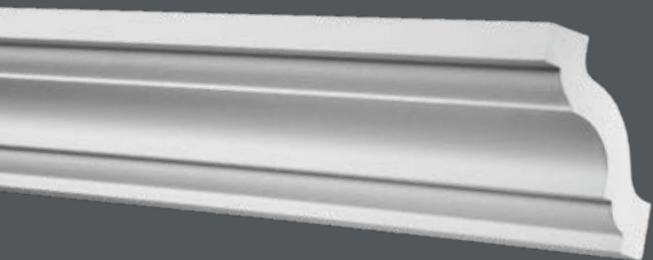

длина, мм 2000

Минимальные радиусы  
изгибов гибкого  
карниза 1.50.141, мм.



КАРНИЗ 1.50.143

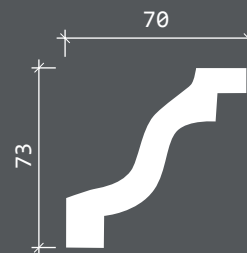
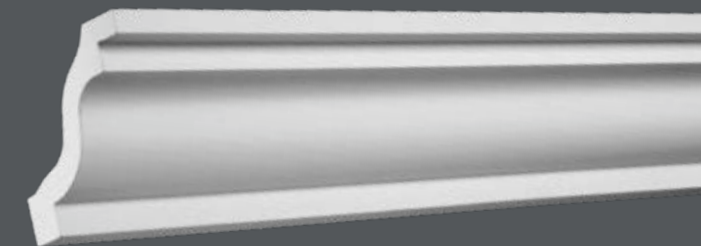

длина, мм 2000

Минимальные радиусы  
изгибов гибкого  
карниза 1.50.143, мм.



## КАРНИЗ 1.50.144

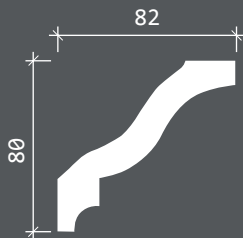
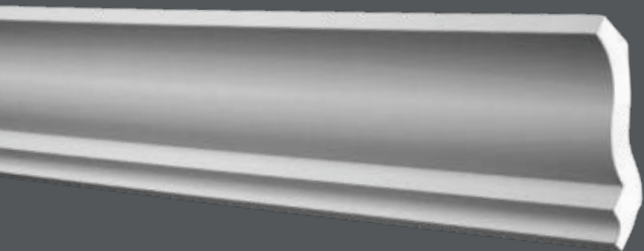

длина, мм 2000

Минимальные радиусы  
изгибов гибкого  
карниза 1.50.144, мм.



## КАРНИЗ 1.50.146

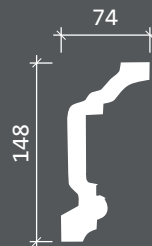
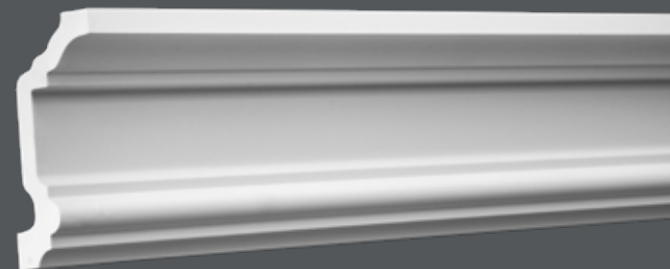

длина, мм 2000

Минимальные радиусы  
изгибов гибкого  
карниза 1.50.146, мм.



## КАРНИЗ 1.50.145

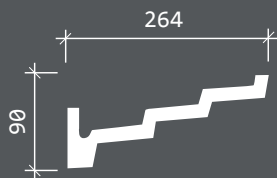

длина, мм 2000

Минимальные радиусы  
изгибов гибкого  
карниза 1.50.145, мм.



## КАРНИЗ 1.50.147

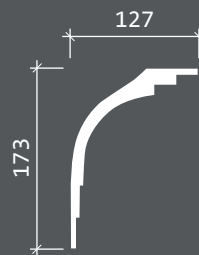
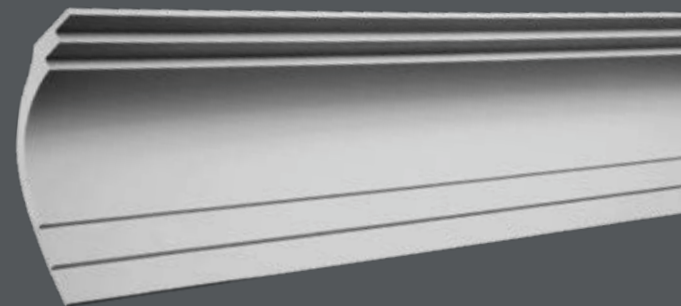

длина, мм 2000

Минимальные радиусы  
изгибов гибкого  
карниза 1.50.147, мм.



## КАРНИЗ 1.50.148

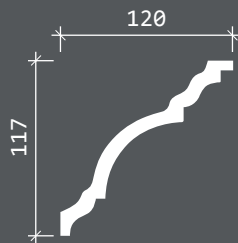
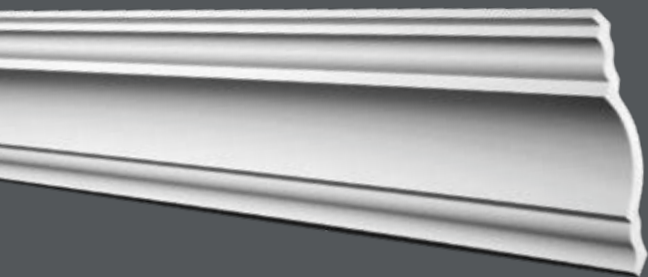

длина, мм 2000

Минимальные радиусы  
изгибов гибкого  
карниза 1.50.148, мм.



## КАРНИЗ 1.50.151

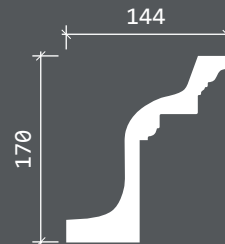

Сочетается с архитравом  
1.26.001



длина, мм 2000

Минимальные радиусы  
изгибов гибкого  
карниза 1.50.151, мм.



## КАРНИЗ 1.50.150

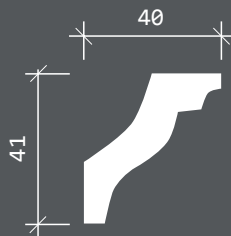
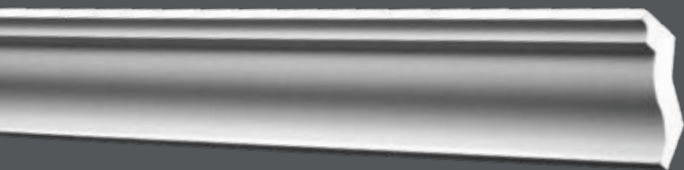

длина, мм 2000

Минимальные радиусы  
изгибов гибкого  
карниза 1.50.150, мм.



## КАРНИЗ 1.50.152

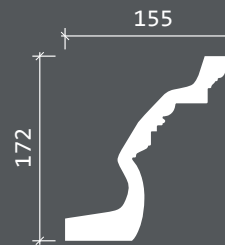
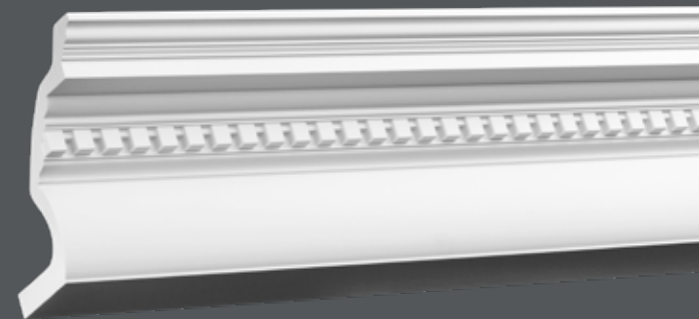

Сочетается с архитравом  
1.26.002

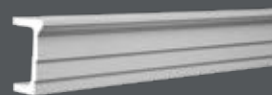

длина, мм 2000

Минимальные радиусы  
изгибов гибкого  
карниза 1.50.152, мм.



## КАРНИЗ 1.50.153

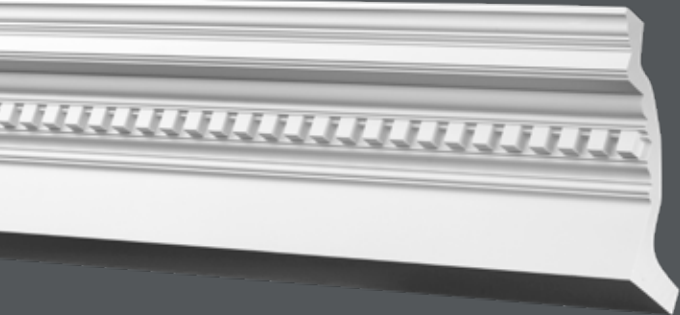

Минимальные радиусы  
изгибов гибкого  
карниза 1.50.153, мм.

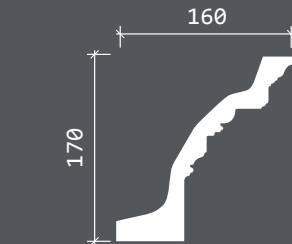

Сочетается с архитравом  
1.26.003

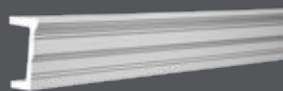

длина, мм 2000

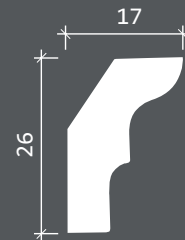

длина, мм 2000

## КАРНИЗ 1.50.154



Минимальные радиусы  
изгибов гибкого  
карниза 1.50.154, мм.

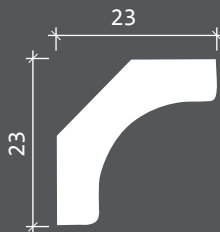

длина, мм 2000

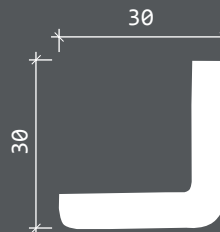

длина, мм 2000

## КАРНИЗ 1.50.155

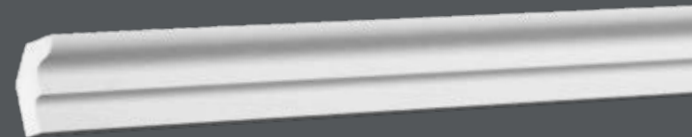

Минимальные радиусы  
изгибов гибкого  
карниза 1.50.155, мм.



## КАРНИЗ 1.50.156

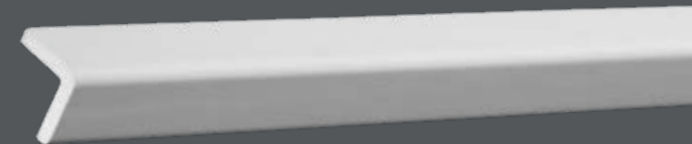

Минимальные радиусы  
изгибов гибкого  
карниза 1.50.156, мм.



## КАРНИЗ 1.50.157

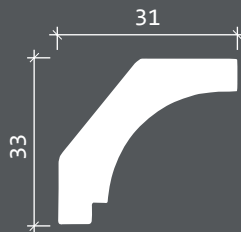

длина, мм 2000

Минимальные радиусы  
изгибов гибкого  
карниза 1.50.157, мм.



## КАРНИЗ 1.50.159

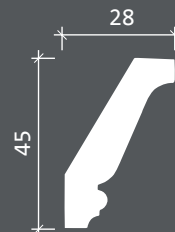
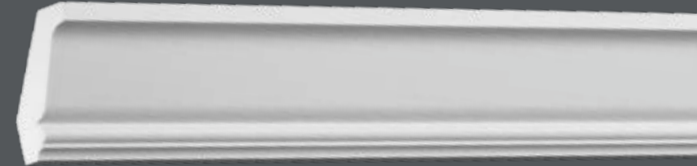

длина, мм 2000

Минимальные радиусы  
изгибов гибкого  
карниза 1.50.159, мм.



## КАРНИЗ 1.50.158

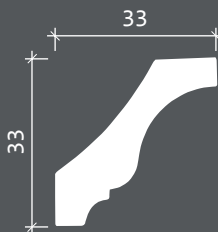
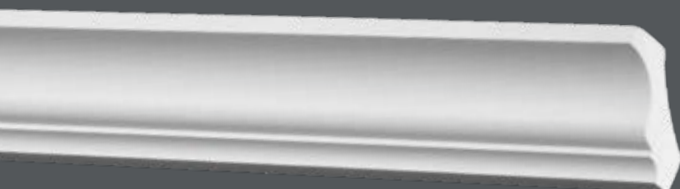

длина, мм 2000

Минимальные радиусы  
изгибов гибкого  
карниза 1.50.158, мм.



## КАРНИЗ 1.50.160

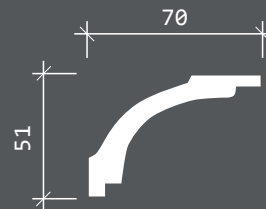
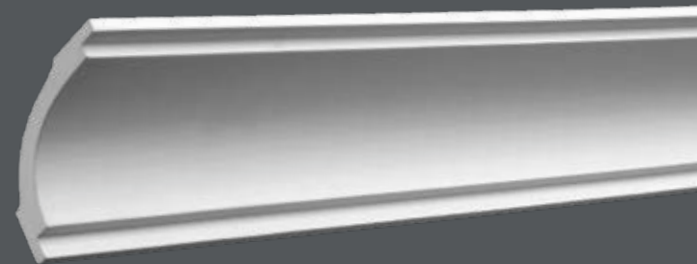

длина, мм 2000

Минимальные радиусы  
изгибов гибкого  
карниза 1.50.160, мм.





КАРНИЗ 1.50.161

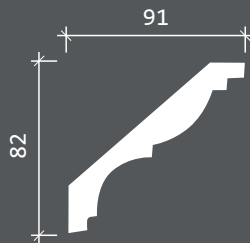
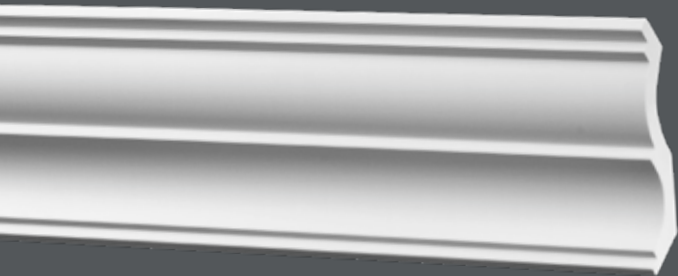

длина, мм 2000

Минимальные радиусы  
изгибов гибкого  
карниза 1.50.161, мм.



КАРНИЗ 1.50.163

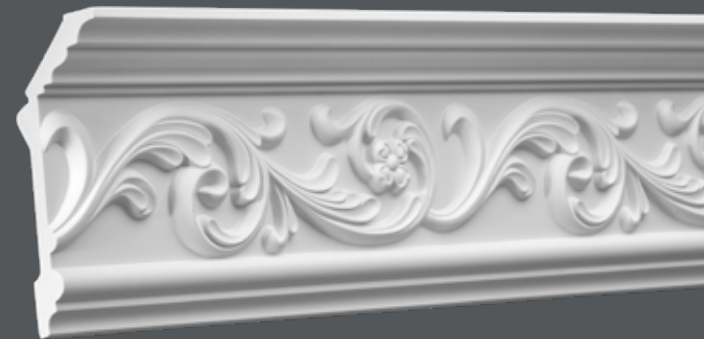

длина, мм 2000

Минимальные радиусы  
изгибов гибкого  
карниза 1.50.163, мм.



КАРНИЗ 1.50.162

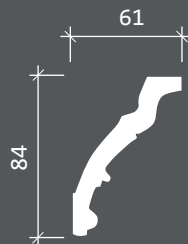
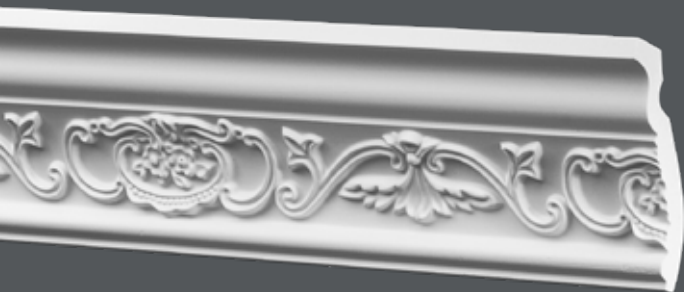

длина, мм 2000

Минимальные радиусы  
изгибов гибкого  
карниза 1.50.162, мм.



КАРНИЗ 1.50.164

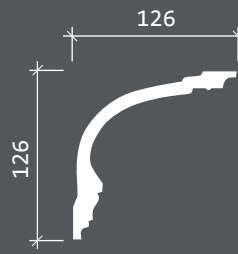
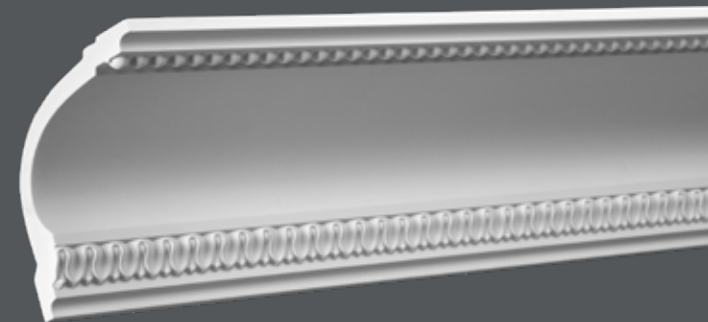

длина, мм 2000

Минимальные радиусы  
изгибов гибкого  
карниза 1.50.164, мм.



КАРНИЗ 1.50.165

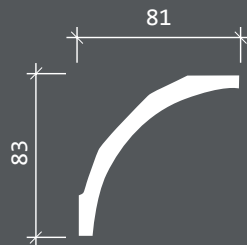
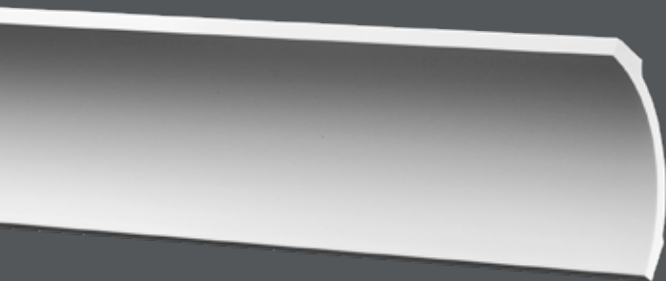

длина, мм 2000

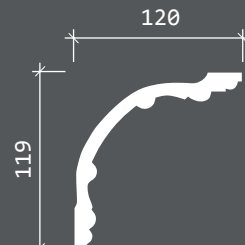

длина, мм 2000

Минимальные радиусы  
изгибов гибкого  
карниза 1.50.165, мм.



КАРНИЗ 1.50.166

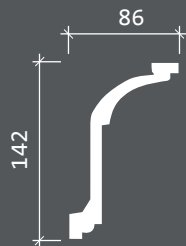

длина, мм 2000

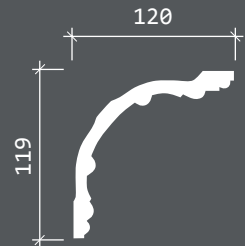

длина, мм 2000

Минимальные радиусы  
изгибов гибкого  
карниза 1.50.166, мм.



КАРНИЗ 1.50.167



КАРНИЗ 1.50.168

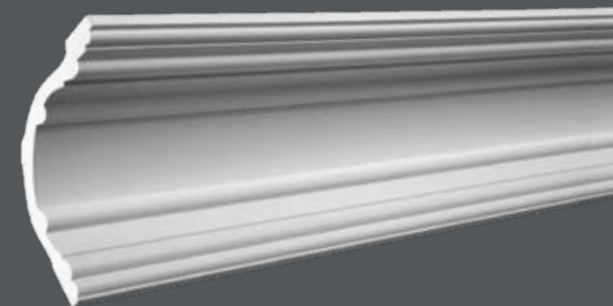

Минимальные радиусы  
изгибов гибкого  
карниза 1.50.168, мм.



КАРНИЗ 1.50.169

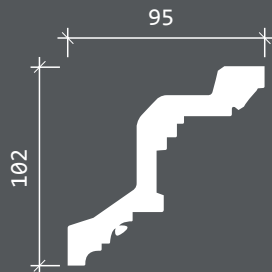
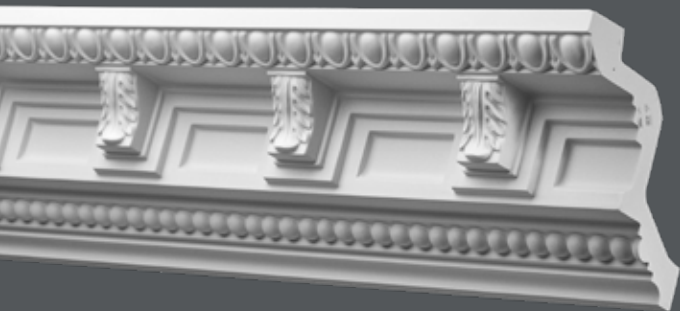

длина, мм 2000

Минимальные радиусы  
изгибов гибкого  
карниза 1.50.169, мм.



КАРНИЗ 1.50.171

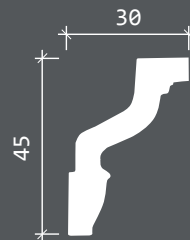
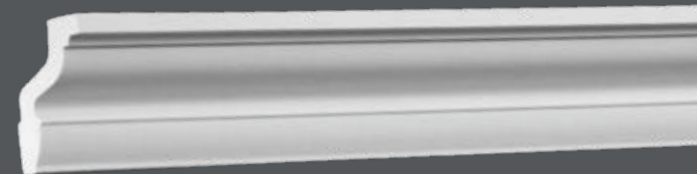

длина, мм 2000

Минимальные радиусы  
изгибов гибкого  
карниза 1.50.171, мм.



КАРНИЗ 1.50.170

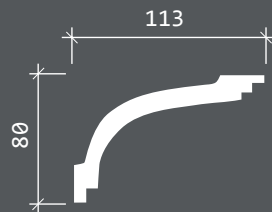
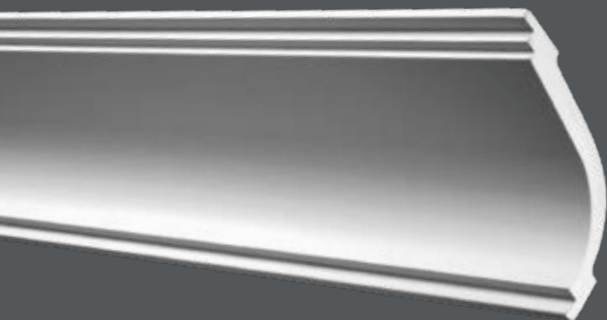

длина, мм 2000

Минимальные радиусы  
изгибов гибкого  
карниза 1.50.170, мм.



КАРНИЗ 1.50.172

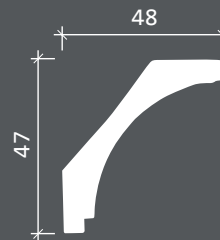
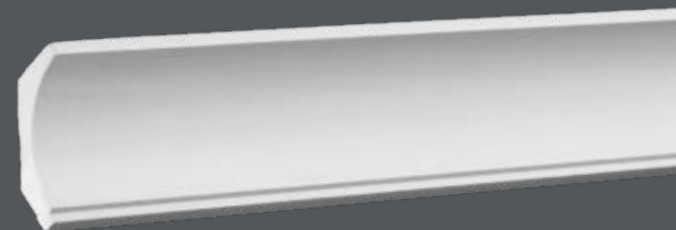

длина, мм 2000

Минимальные радиусы  
изгибов гибкого  
карниза 1.50.172, мм.



## КАРНИЗ 1.50.173

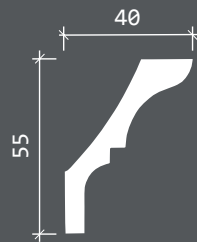
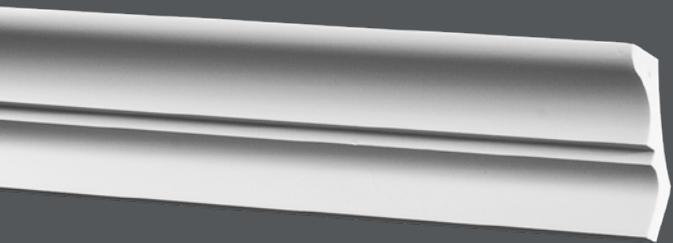

длина, мм 2000

Минимальные радиусы  
изгибов гибкого  
карниза 1.50.173, мм.



## КАРНИЗ 1.50.175

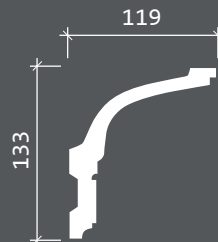
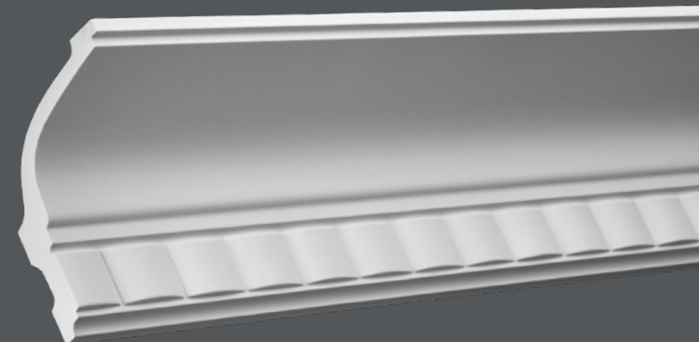

длина, мм 2000

Минимальные радиусы  
изгибов гибкого  
карниза 1.50.175, мм.



## КАРНИЗ 1.50.174

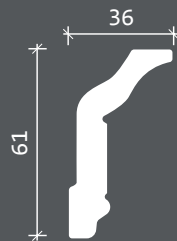

длина, мм 2000

Минимальные радиусы  
изгибов гибкого  
карниза 1.50.174, мм.



## КАРНИЗ 1.50.176

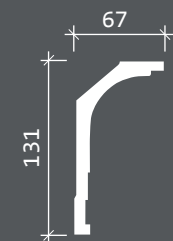
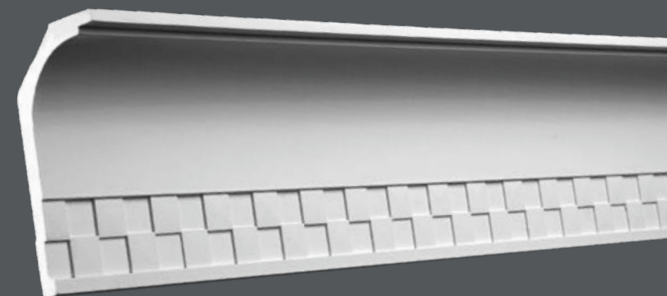

длина, мм 2000

Минимальные радиусы  
изгибов гибкого  
карниза 1.50.176, мм.



КАРНИЗ 1.50.177

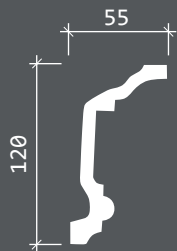
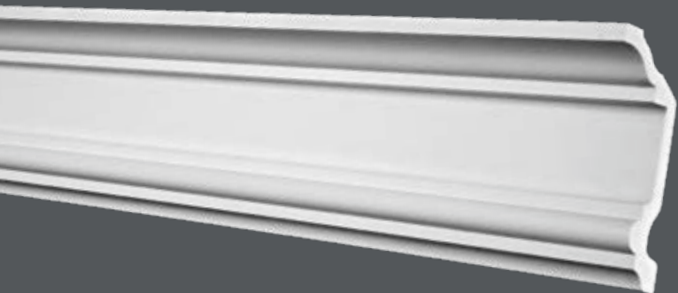

длина, мм 2000

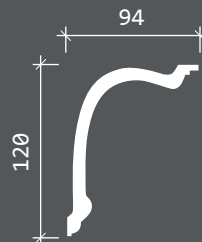

длина, мм 2000

Минимальные радиусы  
изгибов гибкого  
карниза 1.50.177, мм.



1500

1500

КАРНИЗ 1.50.179

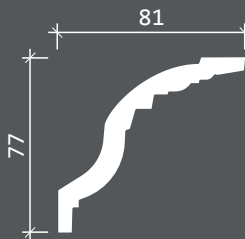
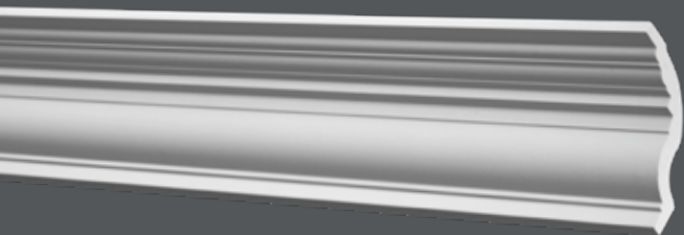

длина, мм 2000



длина, мм 2000

Минимальные радиусы  
изгибов гибкого  
карниза 1.50.179, мм.



2000

2500

КАРНИЗ 1.50.180

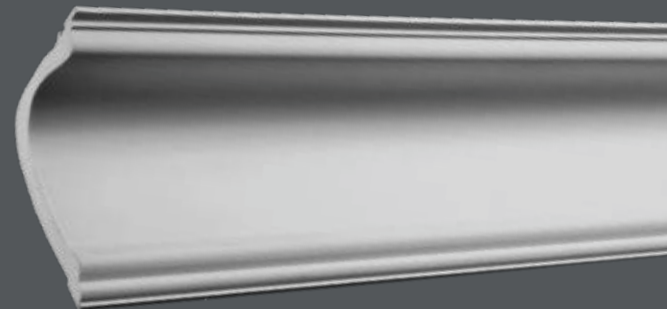

Минимальные радиусы  
изгибов гибкого  
карниза 1.50.180, мм.



2000

2500

КАРНИЗ 1.50.181

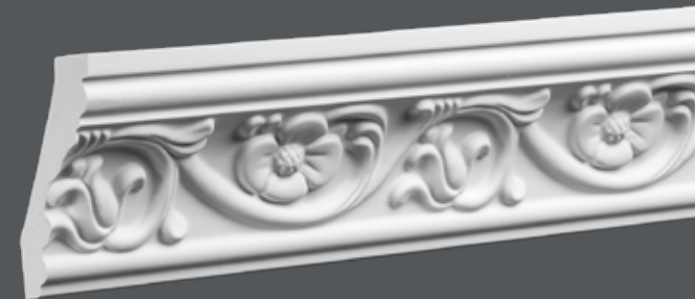

Минимальные радиусы  
изгибов гибкого  
карниза 1.50.181, мм.



1000

1500

КАРНИЗ 1.50.182

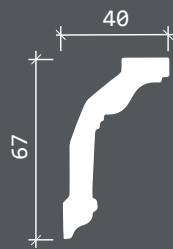
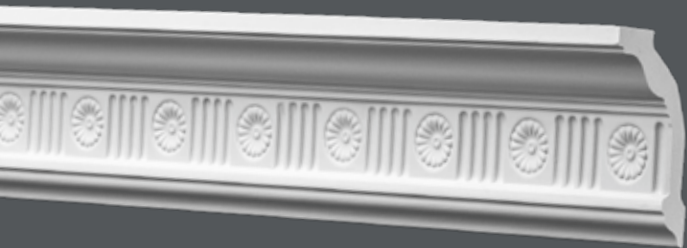

длина, мм 2000

Минимальные радиусы  
изгибов гибкого  
карниза 1.50.182, мм.



КАРНИЗ 1.50.184

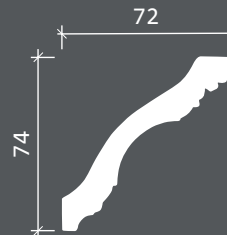

длина, мм 2000

Минимальные радиусы  
изгибов гибкого  
карниза 1.50.184, мм.



КАРНИЗ 1.50.183

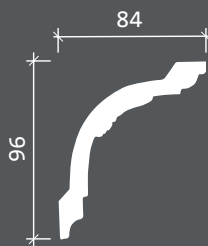

длина, мм 2000

Минимальные радиусы  
изгибов гибкого  
карниза 1.50.183, мм.



КАРНИЗ 1.50.185

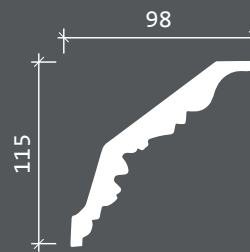
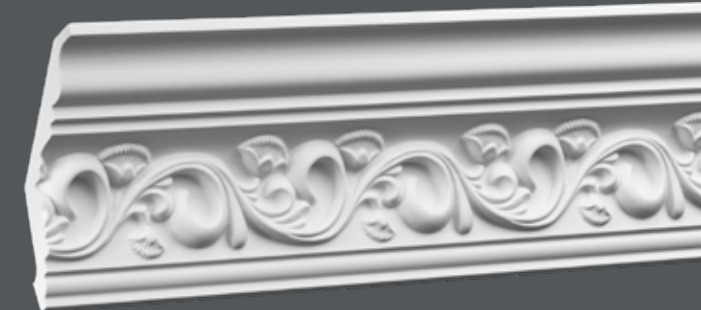

длина, мм 2000

Минимальные радиусы  
изгибов гибкого  
карниза 1.50.185, мм.



КАРНИЗ 1.50.186

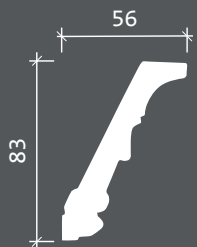

длина, мм 2000

Минимальные радиусы  
изгибов гибкого  
карниза 1.50.186, мм.



КАРНИЗ 1.50.188

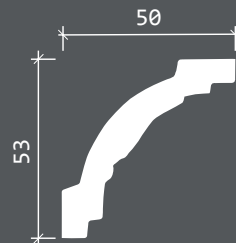

длина, мм 2000

Минимальные радиусы  
изгибов гибкого  
карниза 1.50.188, мм.



КАРНИЗ 1.50.187

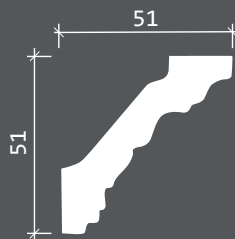

длина, мм 2000

Минимальные радиусы  
изгибов гибкого  
карниза 1.50.187, мм.



КАРНИЗ 1.50.189

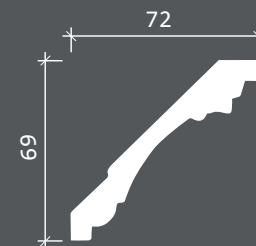
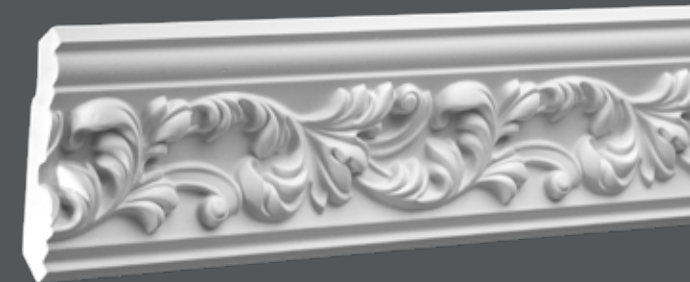

длина, мм 2000

Минимальные радиусы  
изгибов гибкого  
карниза 1.50.189, мм.



КАРНИЗ 1.50.190

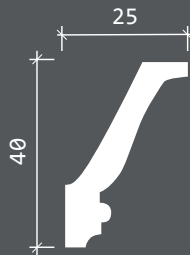

длина, мм 2000

Минимальные радиусы  
изгибов гибкого  
карниза 1.50.190, мм.



КАРНИЗ 1.50.192

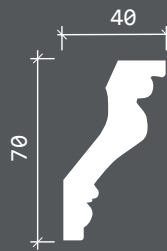

длина, мм 2000

Минимальные радиусы  
изгибов гибкого  
карниза 1.50.192, мм.



КАРНИЗ 1.50.191

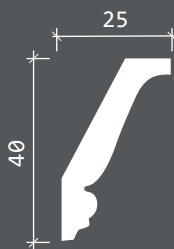
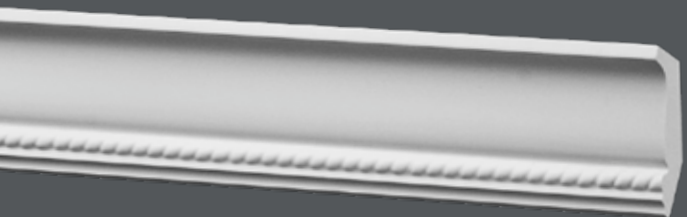

длина, мм 2000

Минимальные радиусы  
изгибов гибкого  
карниза 1.50.191, мм.



КАРНИЗ 1.50.193

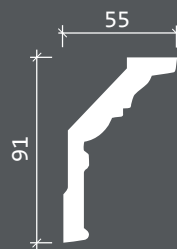

длина, мм 2000

Минимальные радиусы  
изгибов гибкого  
карниза 1.50.193, мм.





КАРНИЗ 1.50.194

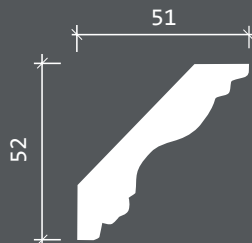
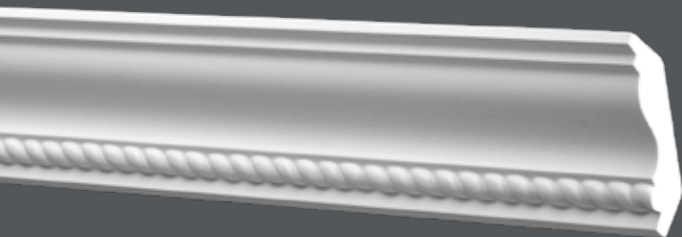

длина, мм 2000

Минимальные радиусы  
изгибов гибкого  
карниза 1.50.194, мм.



КАРНИЗ 1.50.196

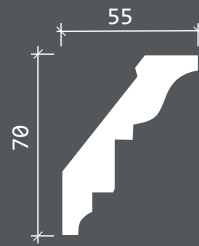
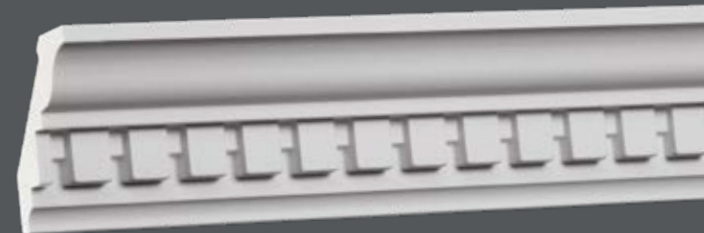

длина, мм 2000

Минимальные радиусы  
изгибов гибкого  
карниза 1.50.196, мм.



КАРНИЗ 1.50.195

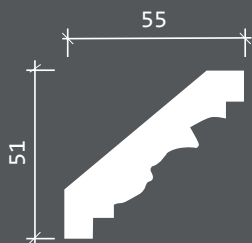
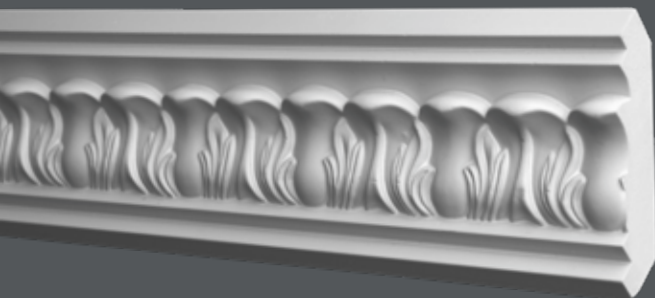

длина, мм 2000

Минимальные радиусы  
изгибов гибкого  
карниза 1.50.195, мм.



КАРНИЗ 1.50.197

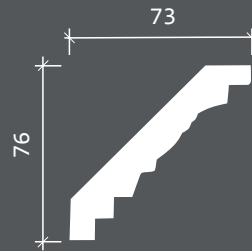
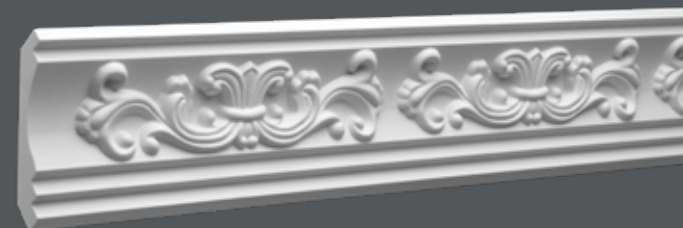

длина, мм 2000

Минимальные радиусы  
изгибов гибкого  
карниза 1.50.197, мм.



КАРНИЗ 1.50.198

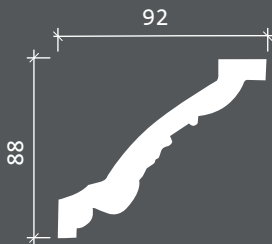
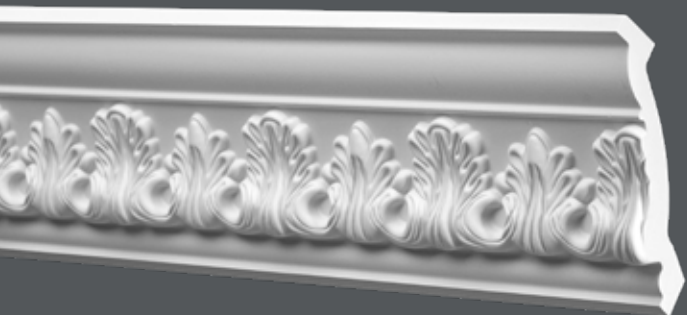

длина, мм 2000

Минимальные радиусы  
изгибов гибкого  
карниза 1.50.198, мм.



КАРНИЗ 1.50.200

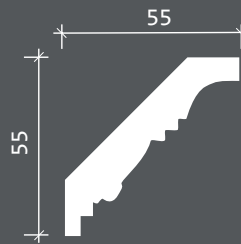

длина, мм 2000

Минимальные радиусы  
изгибов гибкого  
карниза 1.50.200, мм.



КАРНИЗ 1.50.199

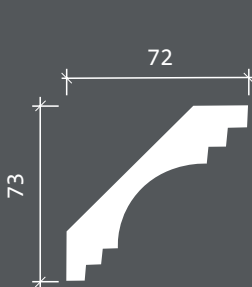
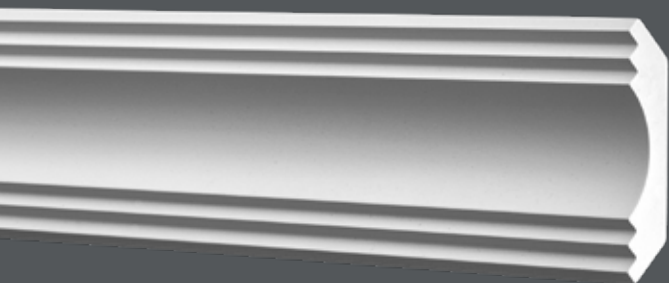

длина, мм 2000

Минимальные радиусы  
изгибов гибкого  
карниза 1.50.199, мм.



КАРНИЗ 1.50.201

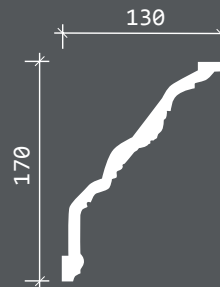

длина, мм 2000

Минимальные радиусы  
изгибов гибкого  
карниза 1.50.201, мм.



КАРНИЗ 1.50.202

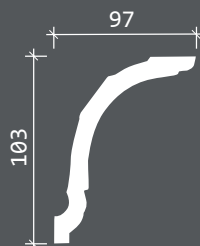
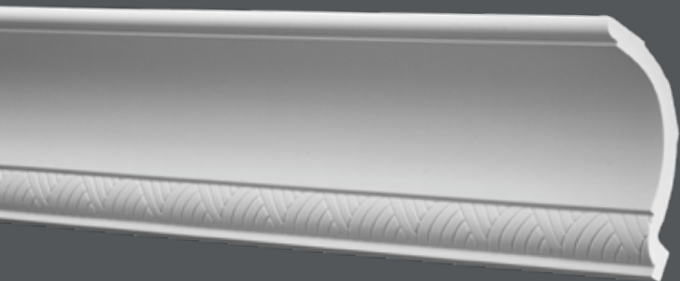

длина, мм 2000

Минимальные радиусы  
изгибов гибкого  
карниза 1.50.202, мм.



КАРНИЗ 1.50.204

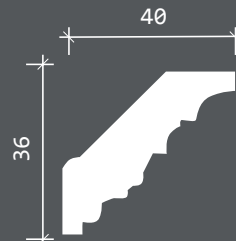

длина, мм 2000

Минимальные радиусы  
изгибов гибкого  
карниза 1.50.204, мм.



КАРНИЗ 1.50.203

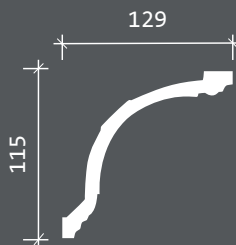

длина, мм 2000

Минимальные радиусы  
изгибов гибкого  
карниза 1.50.203, мм.



КАРНИЗ 1.50.205

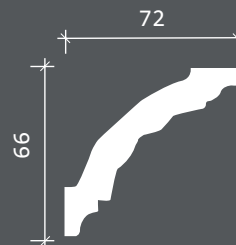

длина, мм 2000

Минимальные радиусы  
изгибов гибкого  
карниза 1.50.205, мм.



КАРНИЗ 1.50.206

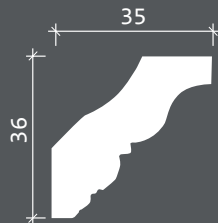
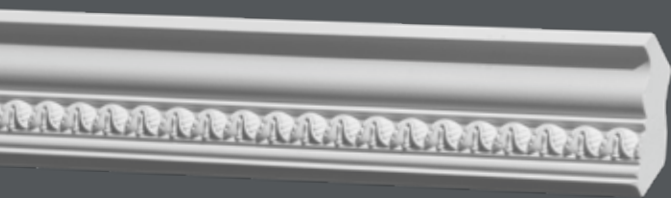

длина, мм 2000

Минимальные радиусы  
изгибов гибкого  
карниза 1.50.206, мм.



КАРНИЗ 1.50.208

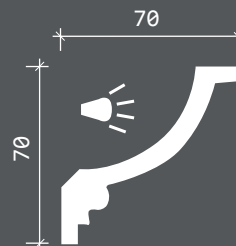
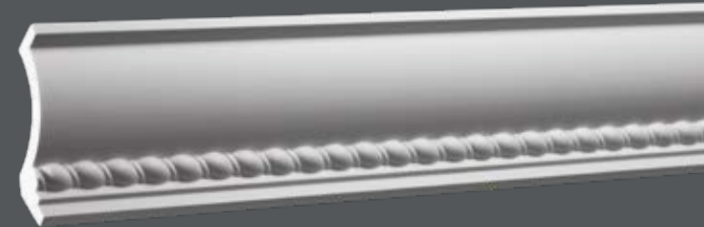

длина, мм 2000

Минимальные радиусы  
изгибов гибкого  
карниза 1.50.208, мм.



КАРНИЗ 1.50.207

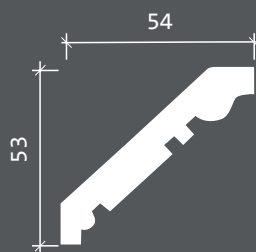
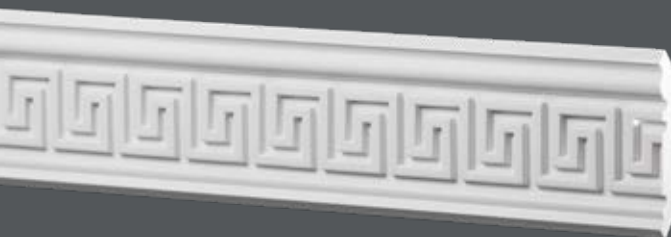

длина, мм 2000

Минимальные радиусы  
изгибов гибкого  
карниза 1.50.207, мм.



КАРНИЗ 1.50.209

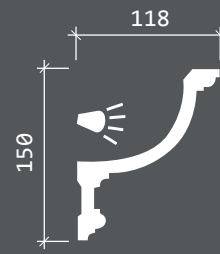
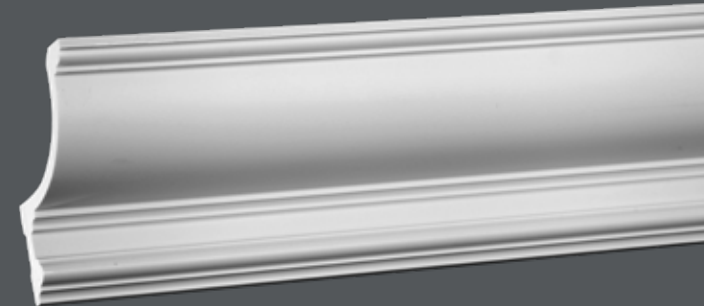

длина, мм 2000

Минимальный радиус  
изгиба гибкого  
карниза 1.50.209, мм.



КАРНИЗ 1.50.210

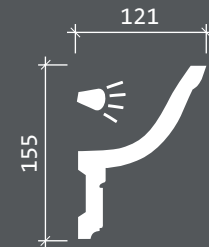

длина, мм 2000

Минимальный радиус  
изгиба гибкого  
карниза 1.50.210, мм.



КАРНИЗ 1.50.212

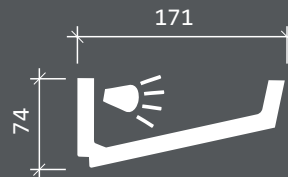

длина, мм 2000

КАРНИЗ 1.50.211

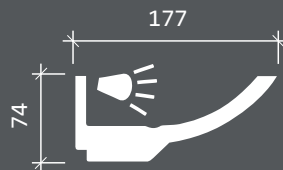
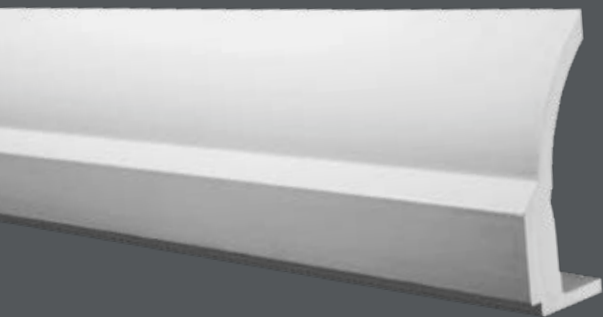

длина, мм 2000

КАРНИЗ 1.50.215

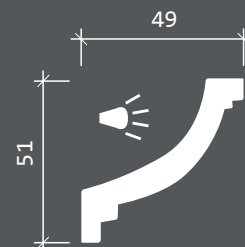
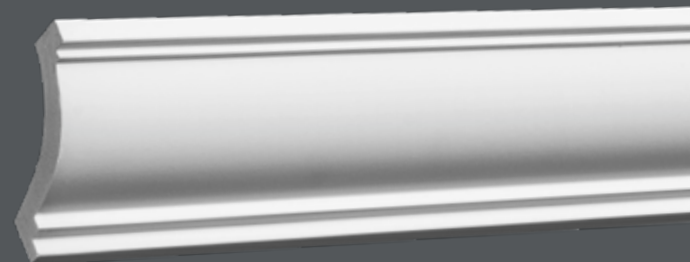

длина, мм 2000

## КАРНИЗ 1.50.216

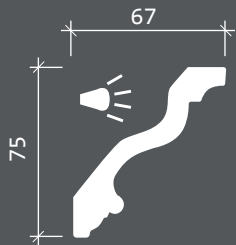
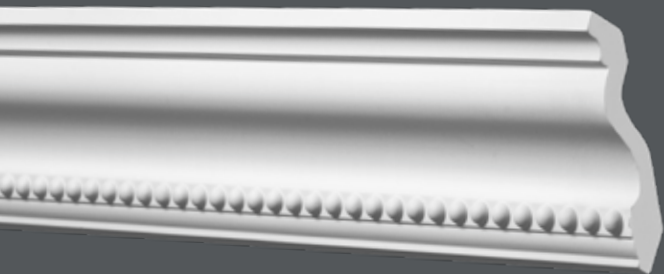

длина, мм 2000

Минимальный радиус  
изгиба гибкого  
карниза 1.50.216, мм.



2500

## КАРНИЗ 1.50.221

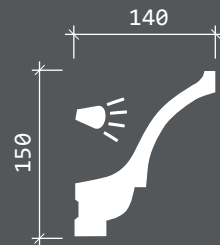
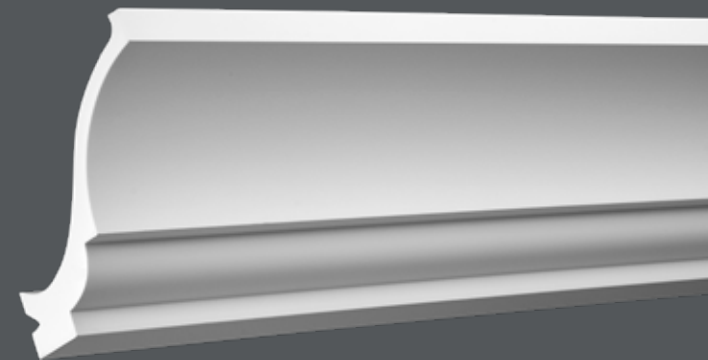

длина, мм 2000

Минимальный радиус  
изгиба гибкого  
карниза 1.50.221, мм.



4000

## КАРНИЗ 1.50.220

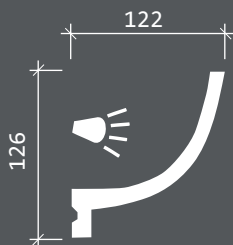
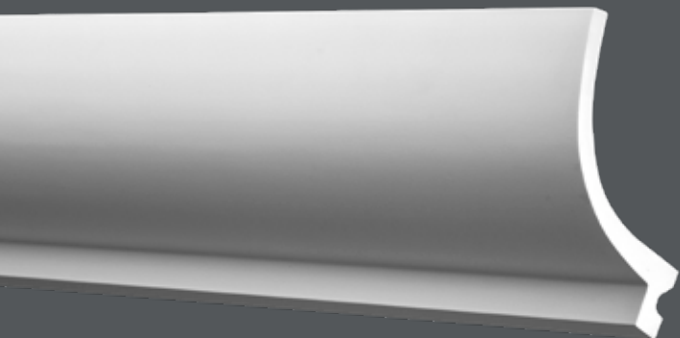

длина, мм 2000

Минимальный радиус  
изгиба гибкого  
карниза 1.50.220, мм.



4000

## КАРНИЗ 1.50.222

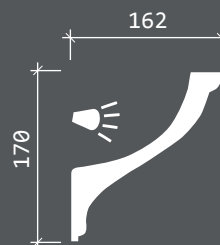
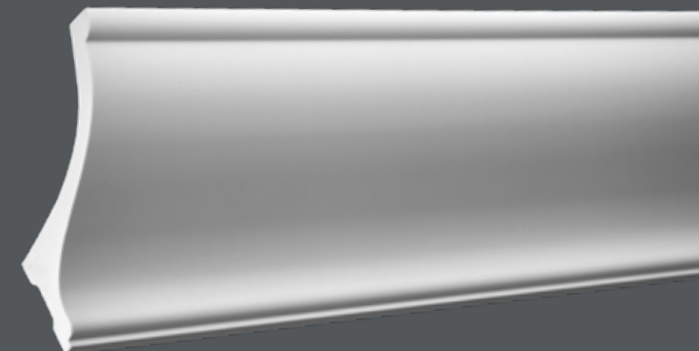

длина, мм 2000

Минимальный радиус  
изгиба гибкого  
карниза 1.50.222, мм.



4500

КАРНИЗ 1.50.225

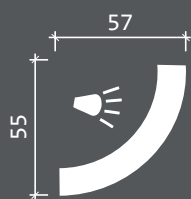

длина, мм 2000

Минимальные радиусы  
изгибов гибкого  
карниза 1.50.225, мм.



КАРНИЗ 1.50.227

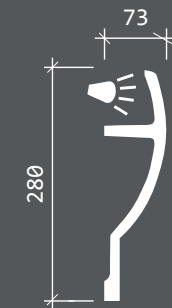
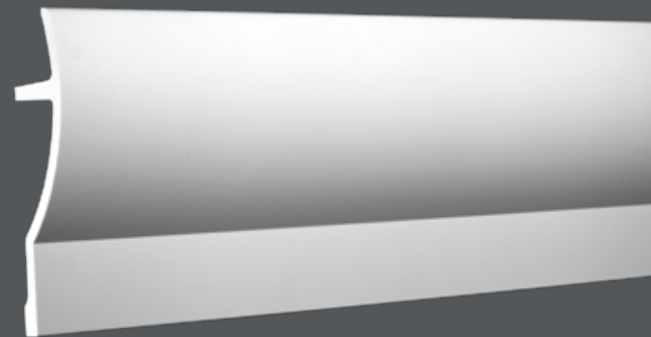

длина, мм 2000

КАРНИЗ 1.50.226

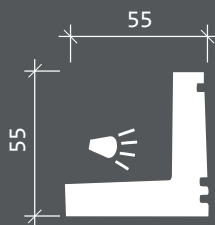

длина, мм 2000

Минимальные радиусы  
изгибов гибкого  
карниза 1.50.226, мм.



КАРНИЗ 1.50.228

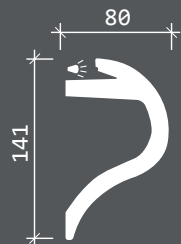
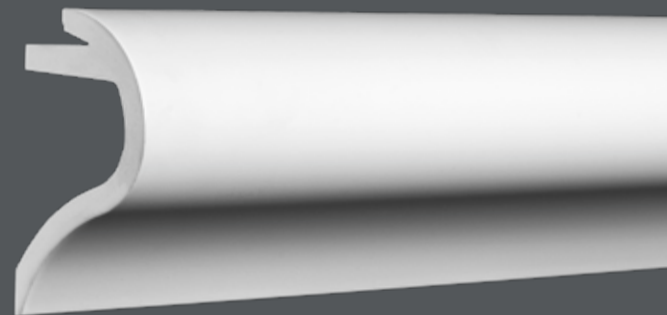

длина, мм 2000

КАРНИЗ 1.50.229

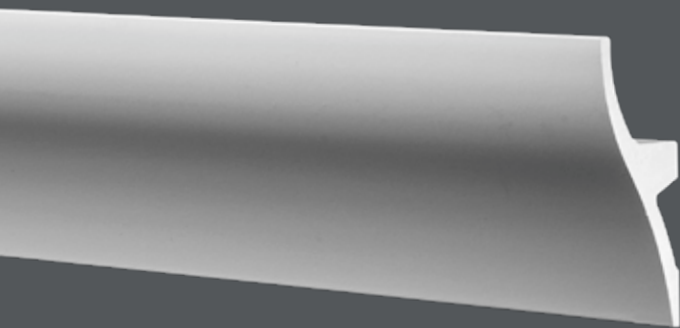

длина, мм 2000

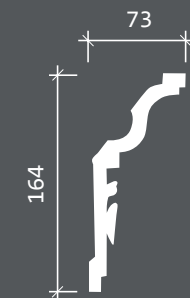

длина, мм 2000

КАРНИЗ 1.50.250



Минимальные радиусы  
изгибов гибкого  
карниза 1.50.250, мм.



КАРНИЗ 1.50.249

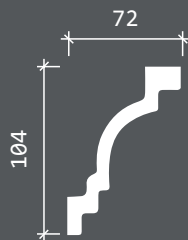
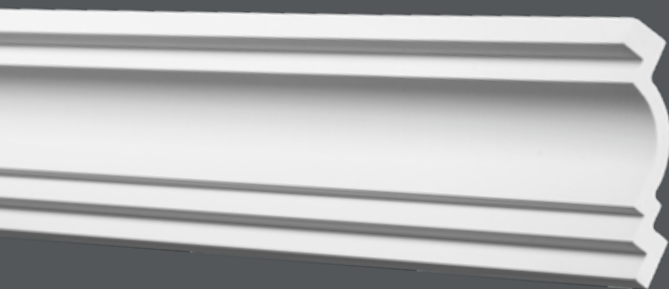

длина, мм 2000

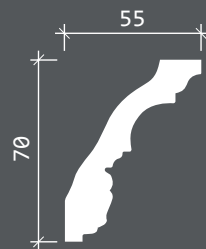

длина, мм 2000

КАРНИЗ 1.50.251



Минимальные радиусы  
изгибов гибкого  
карниза 1.50.251, мм.





КАРНИЗ 1.50.252

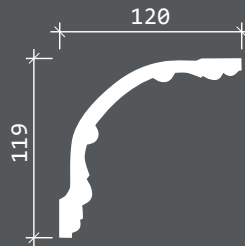
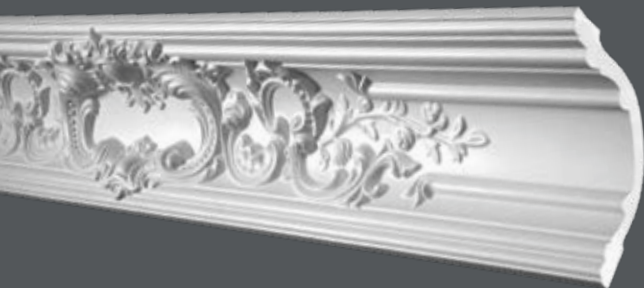

длина, мм 2000

Минимальные радиусы  
изгибов гибкого  
карниза 1.50.252, мм.



КАРНИЗ 1.50.254

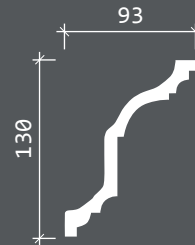
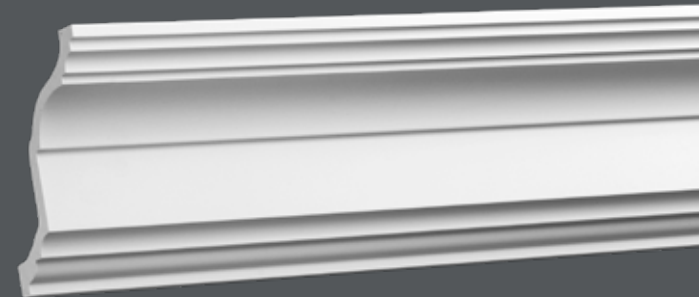

длина, мм 2000

Минимальные радиусы  
изгибов гибкого  
карниза 1.50.254, мм.



КАРНИЗ 1.50.253

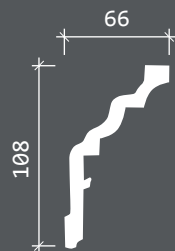

длина, мм 2000

Минимальные радиусы  
изгибов гибкого  
карниза 1.50.253, мм.



КАРНИЗ 1.50.255

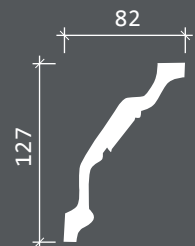
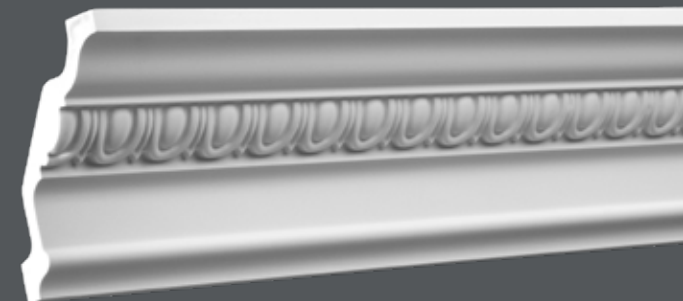

длина, мм 2000

Минимальные радиусы  
изгибов гибкого  
карниза 1.50.255, мм.



КАРНИЗ 1.50.256

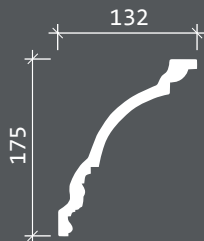

длина, мм 2000

Минимальные радиусы  
изгибов гибкого  
карниза 1.50.256, мм.



КАРНИЗ 1.50.258

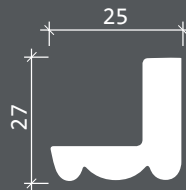
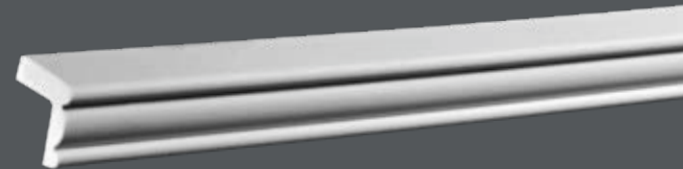

длина, мм 2000

Минимальные радиусы  
изгибов гибкого  
карниза 1.50.258, мм.



КАРНИЗ 1.50.257

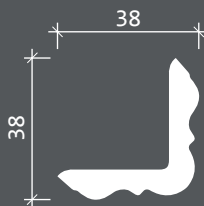

длина, мм 2000

Минимальные радиусы  
изгибов гибкого  
карниза 1.50.257, мм.



КАРНИЗ 1.50.259

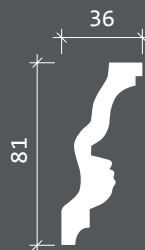
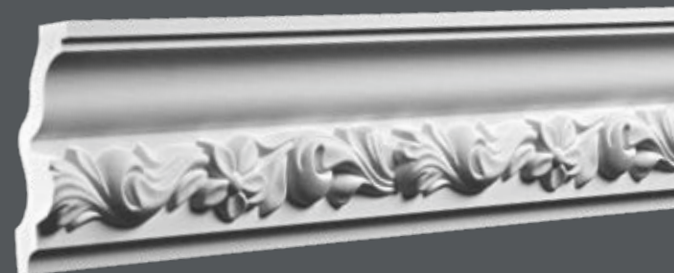

длина, мм 2000

Минимальные радиусы  
изгибов гибкого  
карниза 1.50.259, мм.



## КАРНИЗ 1.50.260

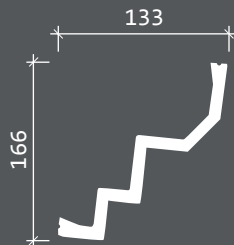
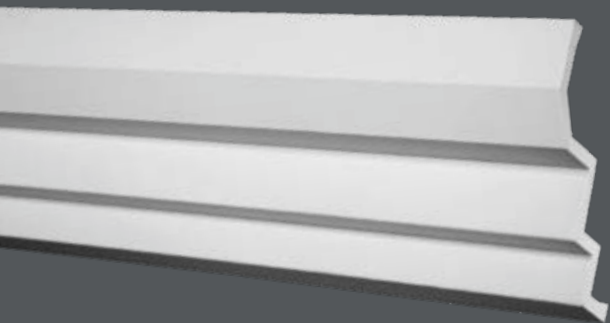

длина, мм 2000

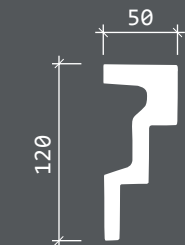

длина, мм 2000

Минимальные радиусы  
изгибов гибкого  
карниза 1.50.260, мм.



## КАРНИЗ 1.50.262



Минимальные радиусы  
изгибов гибкого  
карниза 1.50.262, мм.



## КАРНИЗ 1.50.261

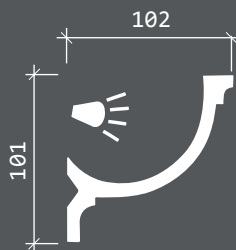
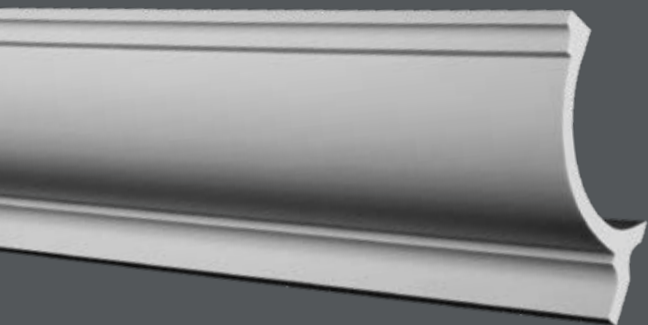

длина, мм 2000

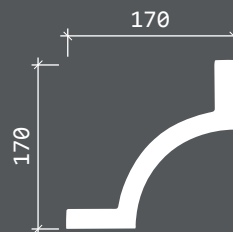

длина, мм 2000

Минимальный радиус  
изгиба гибкого  
карниза 1.50.261, мм.



## КАРНИЗ 1.50.264

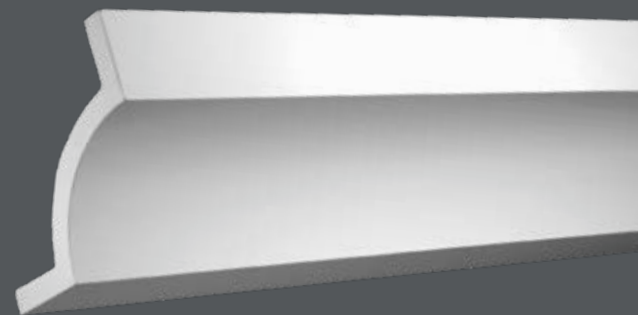

Минимальные радиусы  
изгибов гибкого  
карниза 1.50.264, мм.



## КАРНИЗ 1.50.265

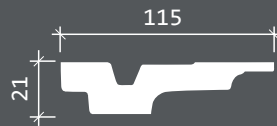

длина, мм 2000

Минимальные радиусы  
изгибов гибкого  
карниза 1.50.265, мм.



## КАРНИЗ 1.50.267

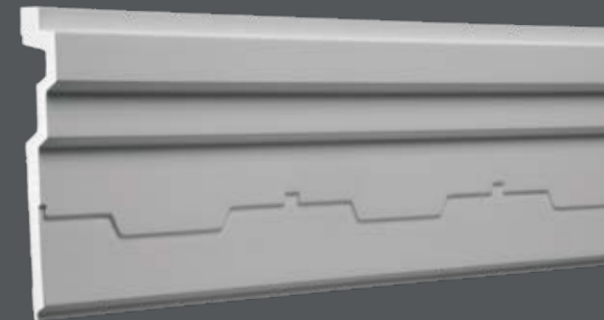

длина, мм 2000

Минимальные радиусы  
изгибов гибкого  
карниза 1.50.267, мм.



## КАРНИЗ 1.50.266

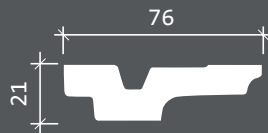
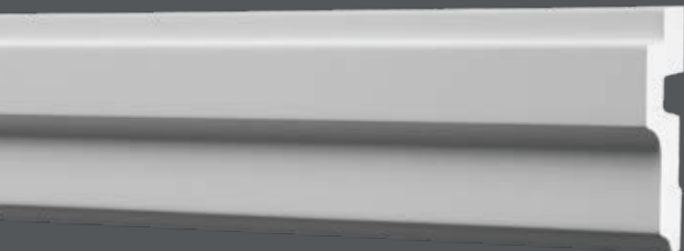

длина, мм 2000

Минимальные радиусы  
изгибов гибкого  
карниза 1.50.266, мм.



## КАРНИЗ 1.50.268

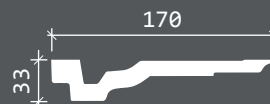
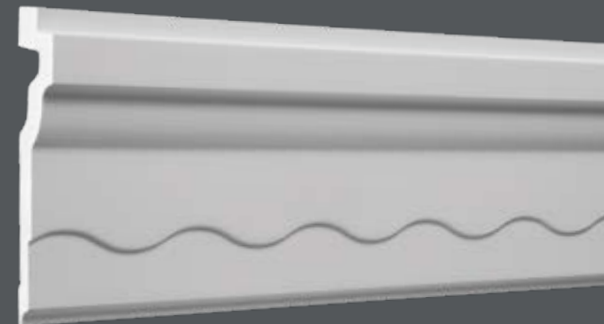

длина, мм 2000

Минимальные радиусы  
изгибов гибкого  
карниза 1.50.268, мм.



## КАРНИЗ 1.50.269

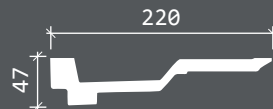

длина, мм 2000

Минимальные радиусы  
изгибов гибкого  
карниза 1.50.269, мм.



&gt;5000

## КАРНИЗ 1.50.271

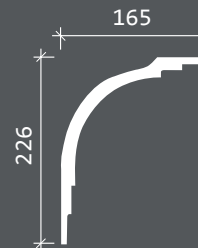
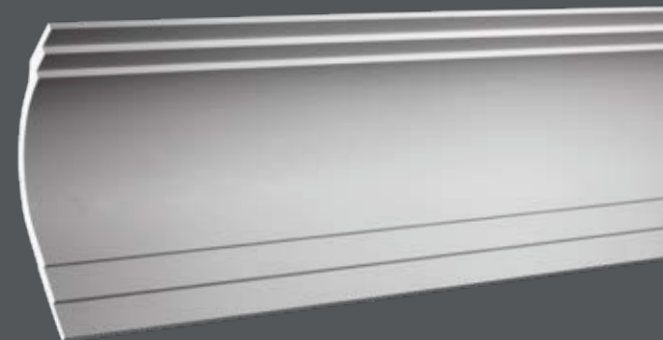

длина, мм 2000

Минимальные радиусы  
изгибов гибкого  
карниза 1.50.271, мм.



5000



5000

## КАРНИЗ 1.50.270

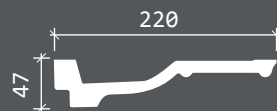

длина, мм 2000

Минимальные радиусы  
изгибов гибкого  
карниза 1.50.270, мм.



&gt;5000

## КАРНИЗ 1.50.272

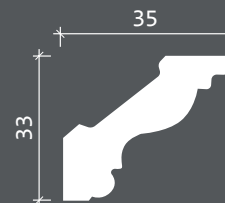

длина, мм 2000

Минимальные радиусы  
изгибов гибкого  
карниза 1.50.272, мм.



1500



1500

КАРНИЗ 1.50.273

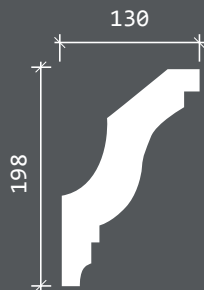
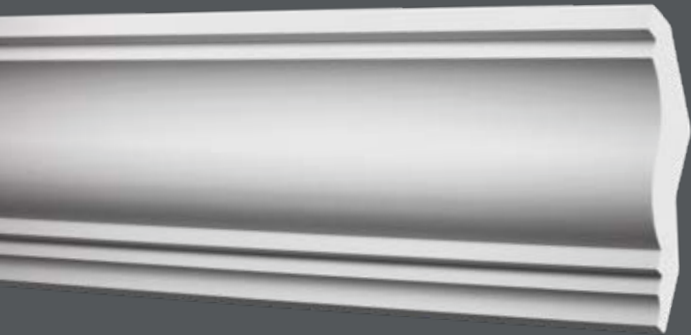

длина, мм 2000

Минимальные радиусы  
изгибов гибкого  
карниза 1.50.273, мм.



КАРНИЗ 1.50.275

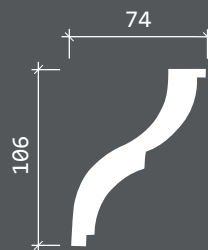

длина, мм 2000

Минимальные радиусы  
изгибов гибкого  
карниза 1.50.275, мм.



КАРНИЗ 1.50.274

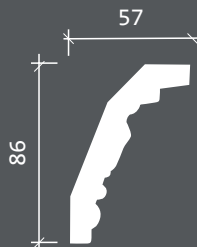
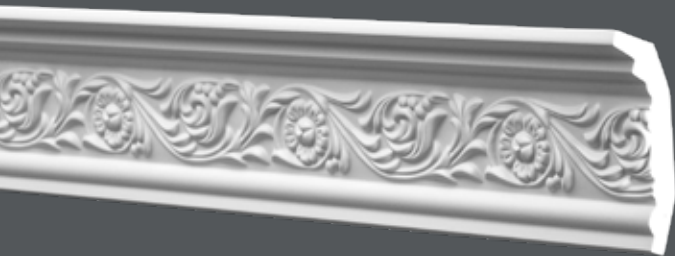

длина, мм 2000

Минимальные радиусы  
изгибов гибкого  
карниза 1.50.274, мм.



КАРНИЗ 1.50.276

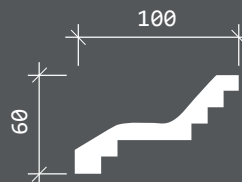

длина, мм 2000

Минимальные радиусы  
изгибов гибкого  
карниза 1.50.276, мм.



КАРНИЗ 1.50.277

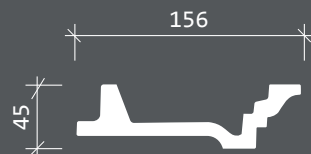

длина, мм 2000

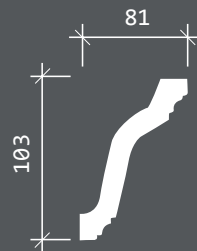

длина, мм 2000

Минимальные радиусы  
изгибов гибкого  
карниза 1.50.277, мм.



КАРНИЗ 1.50.279



Минимальные радиусы  
изгибов гибкого  
карниза 1.50.279, мм.



КАРНИЗ 1.50.278

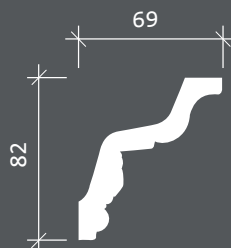
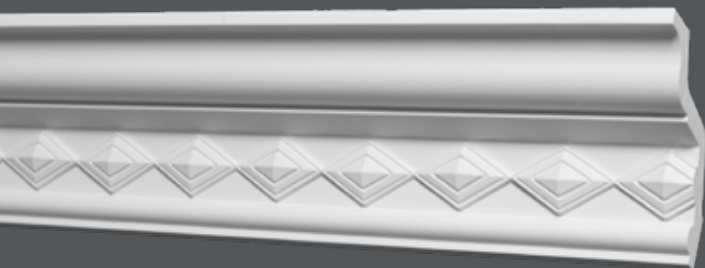

длина, мм 2000

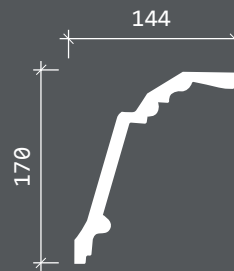

длина, мм 2000

Минимальные радиусы  
изгибов гибкого  
карниза 1.50.278, мм.



КАРНИЗ 1.50.280



Минимальные радиусы  
изгибов гибкого  
карниза 1.50.280, мм.



КАРНИЗ 1.50.281

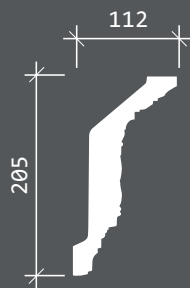

длина, мм 2000

Минимальные радиусы  
изгибов гибкого  
карниза 1.50.281, мм.



КАРНИЗ 1.50.283

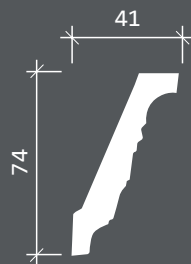
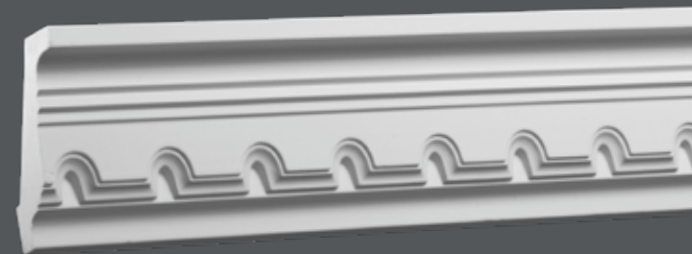

длина, мм 2000

Минимальные радиусы  
изгибов гибкого  
карниза 1.50.283, мм.



КАРНИЗ 1.50.282

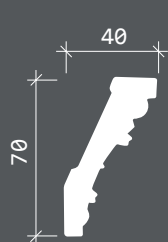
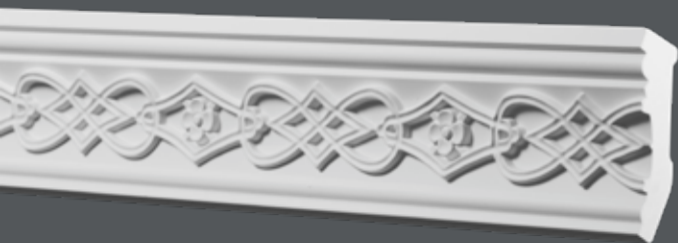

длина, мм 2000

Минимальные радиусы  
изгибов гибкого  
карниза 1.50.282, мм.



КАРНИЗ 1.50.284

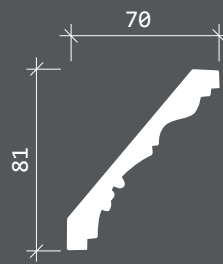

длина, мм 2000

Минимальные радиусы  
изгибов гибкого  
карниза 1.50.284, мм.





КАРНИЗ 1.50.285

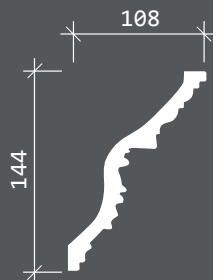

длина, мм 2000

Минимальные радиусы  
изгибов гибкого  
карниза 1.50.285, мм.



КАРНИЗ 1.50.288

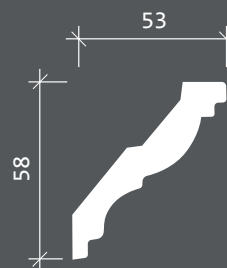
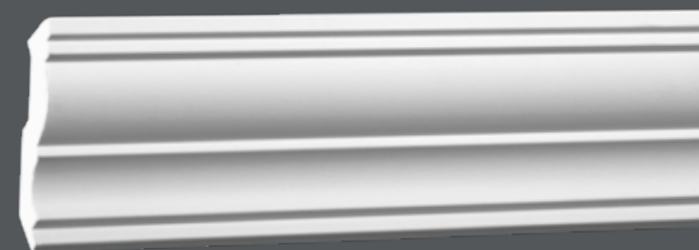

длина, мм 2000

Минимальные радиусы  
изгибов гибкого  
карниза 1.50.288, мм.



КАРНИЗ 1.50.286

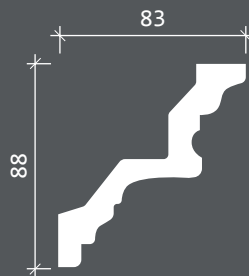
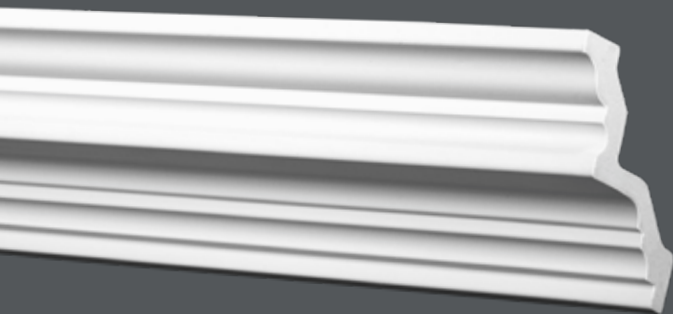

длина, мм 2000

Минимальные радиусы  
изгибов гибкого  
карниза 1.50.286, мм.



КАРНИЗ 1.50.289

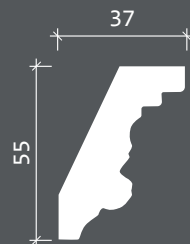

длина, мм 2000

Минимальные радиусы  
изгибов гибкого  
карниза 1.50.289, мм.



## КАРНИЗ 1.50.290

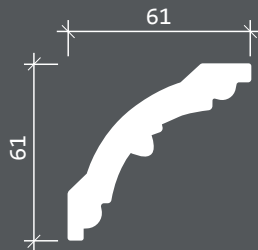

длина, мм 2000

Минимальные радиусы  
изгибов гибкого  
карниза 1.50.290, мм.



## КАРНИЗ 1.50.293

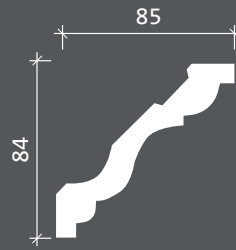
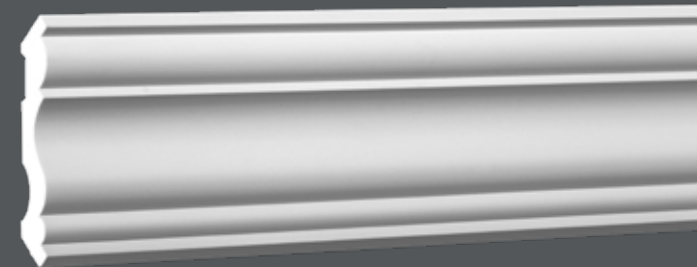

длина, мм 2000

Минимальные радиусы  
изгибов гибкого  
карниза 1.50.293, мм.



## КАРНИЗ 1.50.292

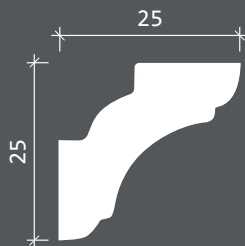
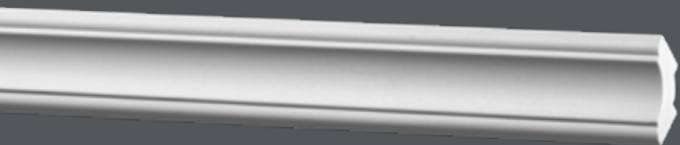

длина, мм 2000

Минимальные радиусы  
изгибов гибкого  
карниза 1.50.292, мм.



## КАРНИЗ 1.50.294

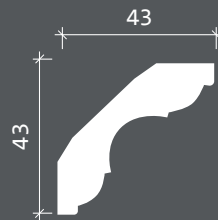
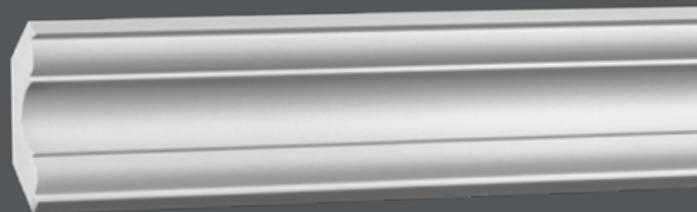

длина, мм 2000

Минимальные радиусы  
изгибов гибкого  
карниза 1.50.294, мм.



## КАРНИЗ 1.50.295

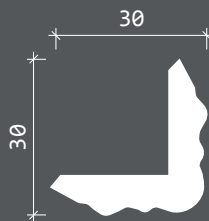
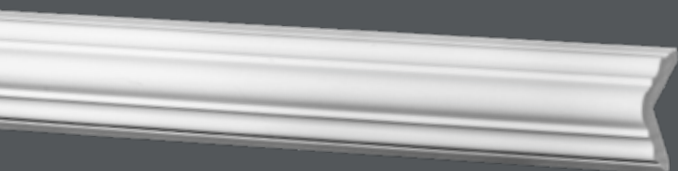

длина, мм 2000

Минимальные радиусы  
изгибов гибкого  
карниза 1.50.295, мм.



## КАРНИЗ 1.50.297

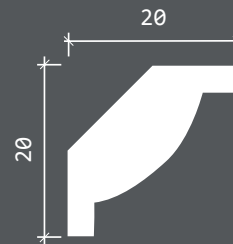

длина, мм 2000

Минимальные радиусы  
изгибов гибкого  
карниза 1.50.297, мм.



## КАРНИЗ 1.50.296

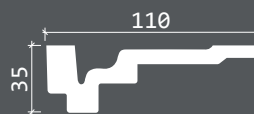
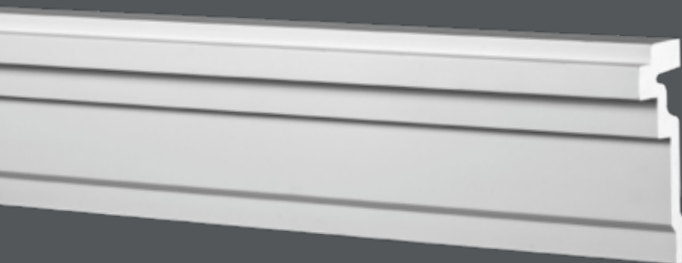

длина, мм 2000

Минимальные радиусы  
изгибов гибкого  
карниза 1.50.296, мм.



## КАРНИЗ 1.50.298

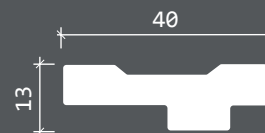
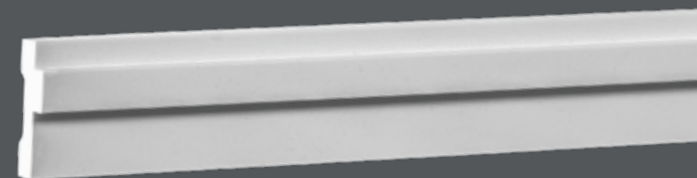

длина, мм 2000

Минимальные радиусы  
изгибов гибкого  
карниза 1.50.298, мм.



## КАРНИЗ 1.50.299

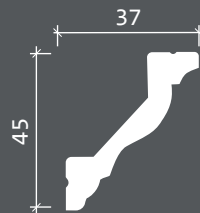
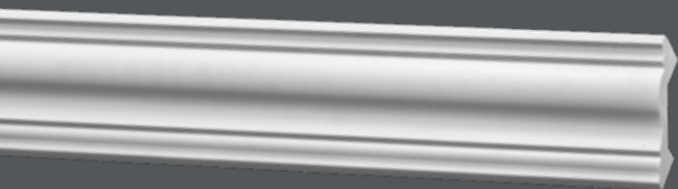

длина, мм 2000

Минимальные радиусы  
изгибов гибкого  
карниза 1.50.299, мм.



КАРНИЗ 1.50.621

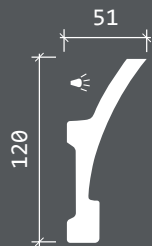
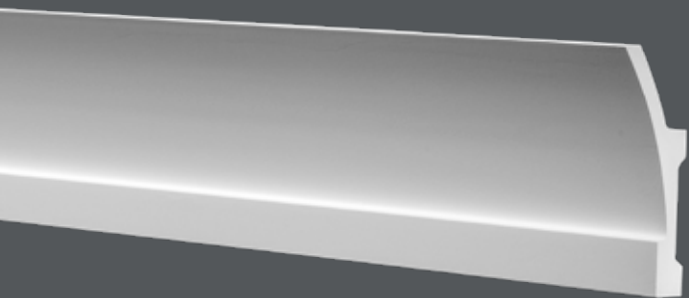

длина, мм 2000

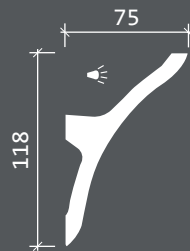

длина, мм 2000

КАРНИЗ 1.50.623

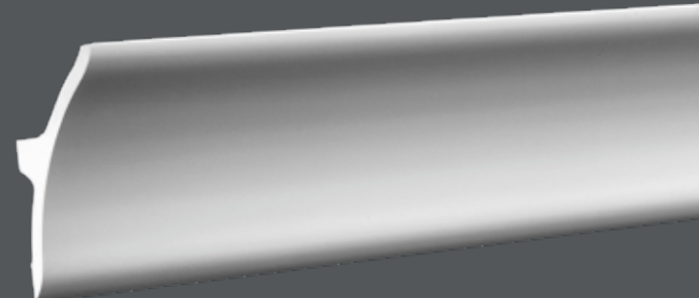

КАРНИЗ 1.50.622

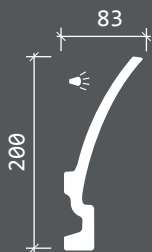
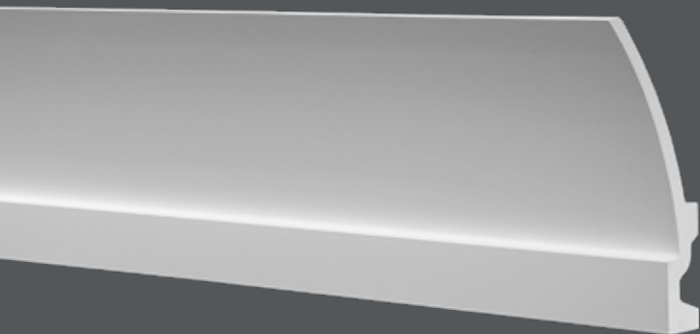

длина, мм 2000

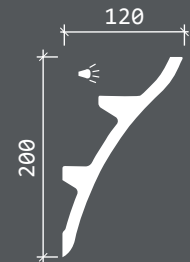

длина, мм 2000

КАРНИЗ 1.50.624

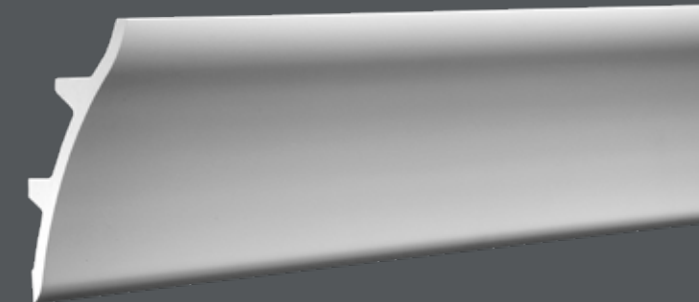

АРХИТРАВ 1.26.001

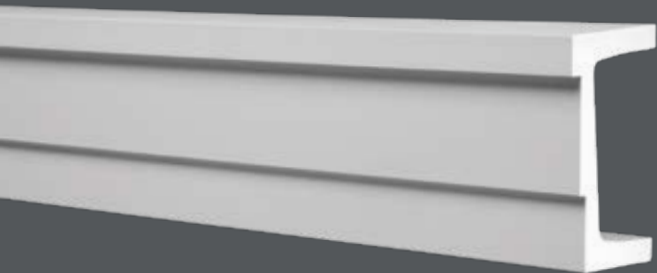

длина, мм  
2000

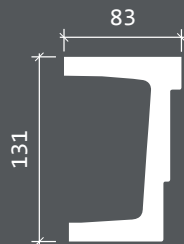

Сочетается с карнизом  
1.50.151

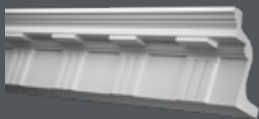

АРХИТРАВ 1.26.003

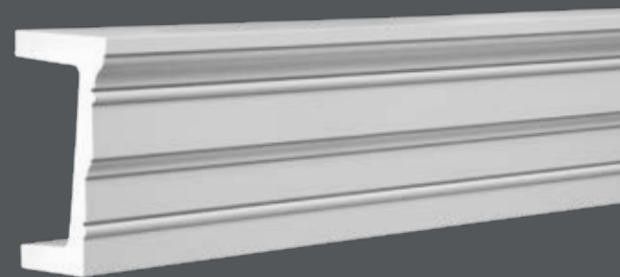

длина, мм  
2000



Сочетается с карнизом  
1.50.153

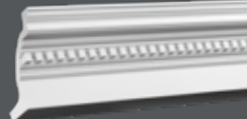

АРХИТРАВ 1.26.002

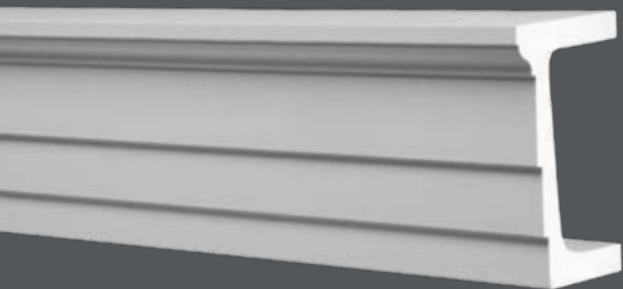

длина, мм  
2000

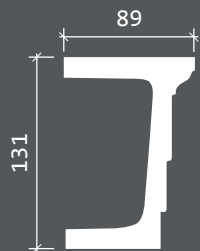

Сочетается с карнизом  
1.50.152

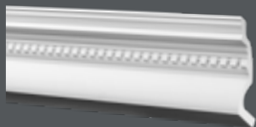





МОЛДИНГИ

↕ XX мм

Высота молдинга  
по стене

↔ YY мм

Толщина  
молдинга

↕ XX мм

Высота молдинга  
по стене

↔ YY мм

Толщина  
молдинга

1.51.321



↕ 19 мм ↔ 8 мм

1.51.378



↕ 21 мм ↔ 9 мм

1.51.401



↕ 22 мм ↔ 12 мм

1.51.306



↕ 31 мм ↔ 10 мм

1.51.323



↕ 32 мм ↔ 10 мм

1.51.334



↕ 33 мм ↔ 14 мм

1.51.329



↕ 23 мм ↔ 12 мм

1.51.372



↕ 25 мм ↔ 7 мм

1.51.322

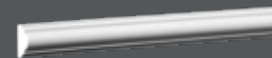

↕ 25 мм ↔ 12 мм

1.51.346



↕ 34 мм ↔ 16 мм

1.51.386



↕ 35 мм ↔ 15 мм

1.51.359



↕ 36 мм ↔ 10 мм

1.51.353



↕ 26 мм ↔ 16 мм

1.51.305



↕ 28 мм ↔ 15 мм

1.51.379



↕ 30 мм ↔ 13 мм

1.51.352



↕ 36 мм ↔ 21 мм

1.51.338



↕ 40 мм ↔ 9 мм

1.51.312



↕ 40 мм ↔ 19 мм



↕ XX мм

Высота молдинга  
по стене

↔ YY мм

Толщина  
молдинга

1.51.308



↕ 41 мм ↔ 20 мм

1.51.375



↕ 41 мм ↔ 20 мм

1.51.301

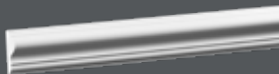

↕ 42 мм ↔ 16 мм

1.51.400

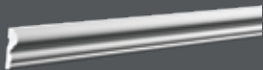

↕ 44 мм ↔ 16 мм

1.51.362

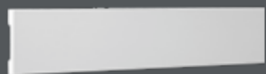

↕ 46 мм ↔ 10 мм

1.51.328



↕ 46 мм ↔ 30 мм

1.51.384



↕ 47 мм ↔ 8 мм

1.51.356



↕ 48 мм ↔ 9 мм

1.51.357



↕ 48 мм ↔ 12 мм

↕ XX мм

Высота молдинга  
по стене

↔ YY мм

Толщина  
молдинга

1.51.348



↕ 49 мм ↔ 25 мм

1.51.332



↕ 50 мм ↔ 16 мм

1.51.326



↕ 50 мм ↔ 28 мм

1.51.304



↕ 51 мм ↔ 25 мм

1.51.361



↕ 51 мм ↔ 29 мм

1.51.377

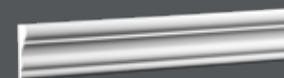

↕ 52 мм ↔ 17 мм

1.51.313



↕ 53 мм ↔ 20 мм

1.51.369



↕ 54 мм ↔ 11 мм

1.51.324



↕ 54 мм ↔ 12 мм

↕ XX мм

Высота молдинга  
по стене

↔ YY мм

Толщина  
молдинга

↕ XX мм

Высота молдинга  
по стене

↔ YY мм

Толщина  
молдинга

1.51.339



↕ 56 мм ↔ 13 мм

1.51.364



↕ 58 мм ↔ 8 мм

1.51.351



↕ 58 мм ↔ 28 мм

1.51.336

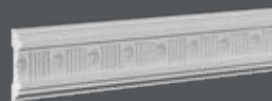

↕ 66 мм ↔ 12 мм

1.51.331



↕ 67 мм ↔ 20 мм

1.51.354

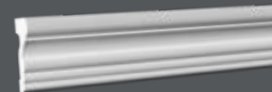

↕ 68 мм ↔ 26 мм

1.51.365



↕ 60 мм ↔ 10 мм

1.51.302



↕ 60 мм ↔ 25 мм

1.51.330

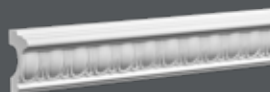

↕ 60 мм ↔ 28 мм

1.51.363



↕ 70 мм ↔ 13 мм

1.51.360

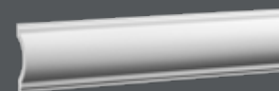

↕ 72 мм ↔ 12 мм

1.51.309

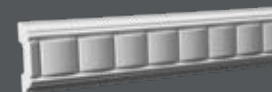

↕ 74 мм ↔ 21 мм

1.51.376



↕ 63 мм ↔ 20 мм

1.51.318



↕ 65 мм ↔ 32 мм

1.51.314

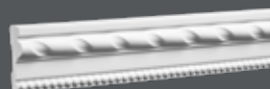

↕ 66 мм ↔ 18 мм

1.51.343



↕ 75 мм ↔ 12 мм

1.51.342



↕ 75 мм ↔ 15 мм

1.51.370



↕ 75 мм ↔ 15 мм

↕ XX мм

Высота молдинга  
по стене

↔ YY мм

Толщина  
молдинга

↕ XX мм

Высота молдинга  
по стене

↔ YY мм

Толщина  
молдинга

1.51.335



↕ 75 мм ↔ 16 мм

1.51.341



↕ 75 мм ↔ 21 мм

1.51.315



↕ 75 мм ↔ 22 мм

1.51.311



↕ 86 мм ↔ 20 мм

1.51.316



↕ 90 мм ↔ 18 мм

1.51.344



↕ 90 мм ↔ 18 мм

1.51.383

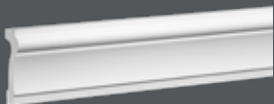

↕ 75 мм ↔ 22 мм

1.51.337



↕ 78 мм ↔ 14 мм

1.51.340



↕ 78 мм ↔ 25 мм

1.51.347

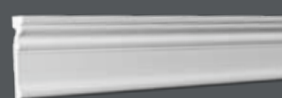

↕ 91 мм ↔ 27 мм

1.51.382

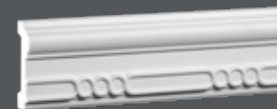

↕ 92 мм ↔ 35 мм

1.51.345



↕ 94 мм ↔ 22 мм

1.51.327



↕ 80 мм ↔ 21 мм

1.51.358



↕ 82 мм ↔ 18 мм

1.51.303

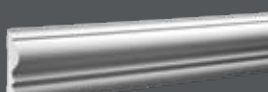

↕ 82 мм ↔ 19 мм

1.51.310

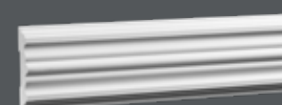

↕ 96 мм ↔ 19 мм

1.51.307



↕ 96 мм ↔ 25 мм

1.51.371



↕ 97 мм ↔ 10 мм

↕ XX мм

Высота молдинга  
по стене

↔ YY мм

Толщина  
молдинга

↕ XX мм

Высота молдинга  
по стене

↔ YY мм

Толщина  
молдинга

1.51.373



↕ 100 мм ↔ 21 мм

1.51.374

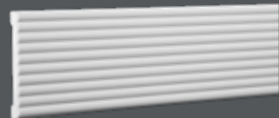

↕ 101 мм ↔ 9 мм

1.51.317

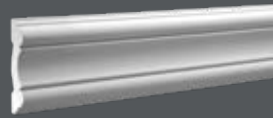

↕ 101 мм ↔ 20 мм

1.51.319

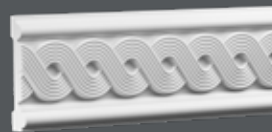

↕ 124 мм ↔ 30 мм

1.51.325

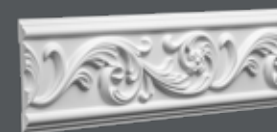

↕ 125 мм ↔ 15 мм

1.51.368

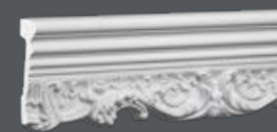

↕ 138 мм ↔ 40 мм

1.51.355



↕ 102 мм ↔ 38 мм

1.51.385



↕ 103 мм ↔ 12 мм

1.51.349



↕ 105 мм ↔ 20 мм

1.51.350



↕ 139 мм ↔ 36 мм

1.51.381



↕ 193 мм ↔ 24 мм

1.51.602



↕ 198 мм ↔ 139 мм

1.51.320



↕ 113 мм ↔ 20 мм

1.51.605



↕ 121 мм ↔ 19 мм

1.51.367

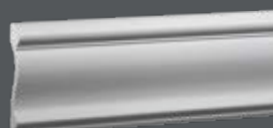

↕ 124 мм ↔ 24 мм

1.51.606



↕ 200 мм ↔ 19 мм

1.51.601



↕ 215 мм ↔ 40 мм

1.51.380



↕ 220 мм ↔ 25 мм

1.51.603

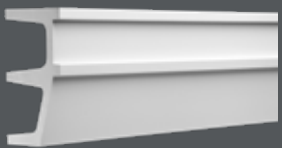

↕ 250 мм ↔ 160 мм

1.51.604



↕ 350 мм ↔ 130 мм



## МОЛДИНГ 1.51.301

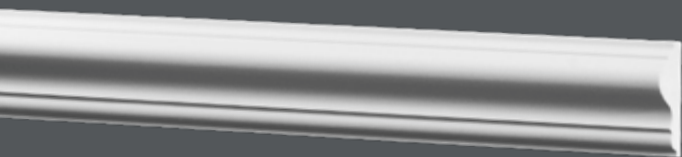

длина, мм 2000

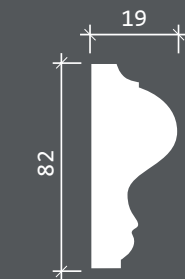

длина, мм 2000

Минимальные радиусы  
изгибов гибкого  
молдинга 1.51.301, мм.



## МОЛДИНГ 1.51.303

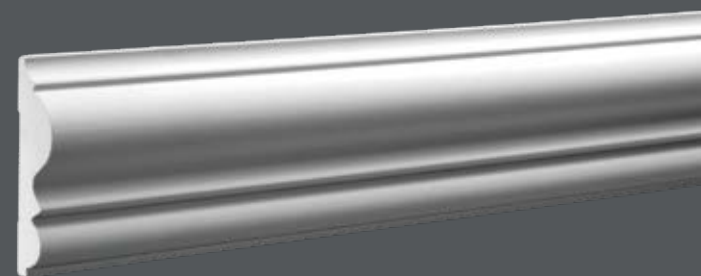

Минимальные радиусы  
изгибов гибкого  
молдинга 1.51.303, мм.



## МОЛДИНГ 1.51.302

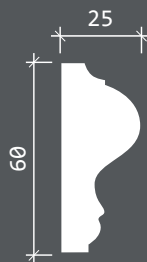

длина, мм 2000

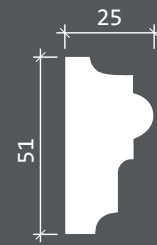

длина, мм 2000

Минимальные радиусы  
изгибов гибкого  
молдинга 1.51.302, мм.



## МОЛДИНГ 1.51.304

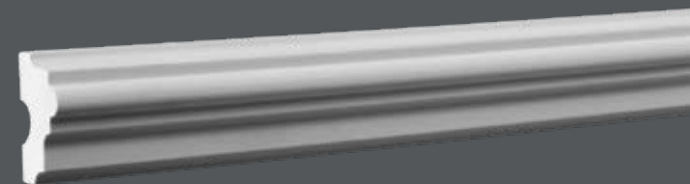

Минимальные радиусы  
изгибов гибкого  
молдинга 1.51.304, мм.



## МОЛДИНГ 1.51.305

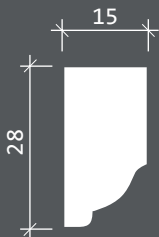

длина, мм 2000

Минимальные радиусы  
изгибов гибкого  
молдинга 1.51.305, мм.



## МОЛДИНГ 1.51.307

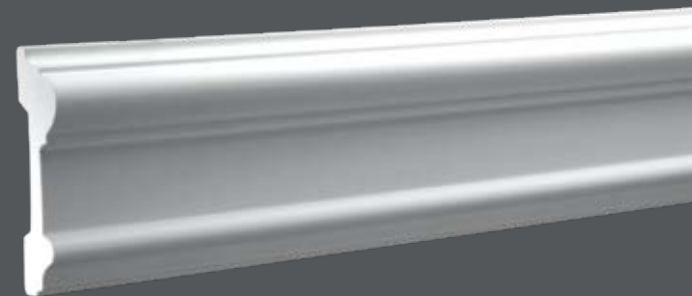

длина, мм 2000

Минимальные радиусы  
изгибов гибкого  
молдинга 1.51.307, мм.



## МОЛДИНГ 1.51.306

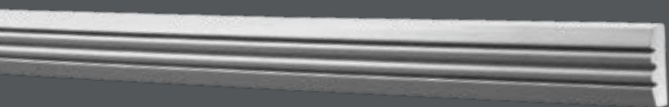

длина, мм 2000

Минимальные радиусы  
изгибов гибкого  
молдинга 1.51.306, мм.



## МОЛДИНГ 1.51.308

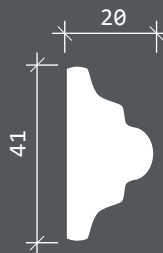

длина, мм 2000

Минимальные радиусы  
изгибов гибкого  
молдинга 1.51.308, мм.



## МОЛДИНГ 1.51.309

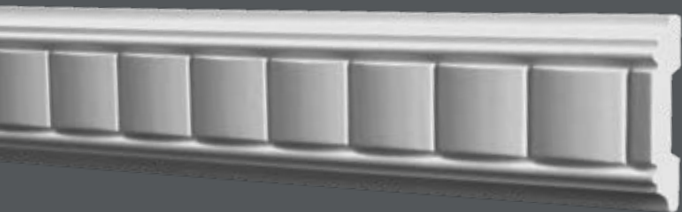

длина, мм 2000

Минимальные радиусы  
изгибов гибкого  
молдинга 1.51.309, мм.



## МОЛДИНГ 1.51.311

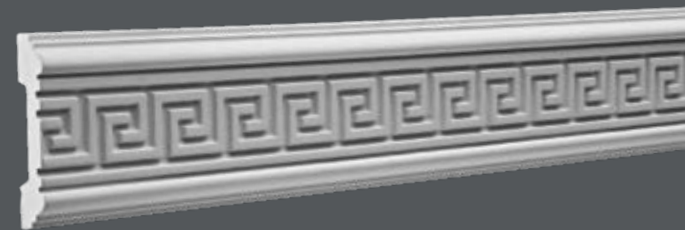

длина, мм 2000

Минимальные радиусы  
изгибов гибкого  
молдинга 1.51.311, мм.



## МОЛДИНГ 1.51.310

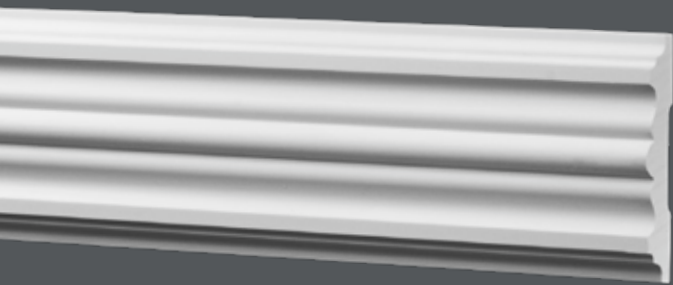

длина, мм 2000

Минимальные радиусы  
изгибов гибкого  
молдинга 1.51.310, мм.



## МОЛДИНГ 1.51.312

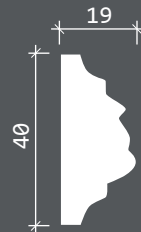
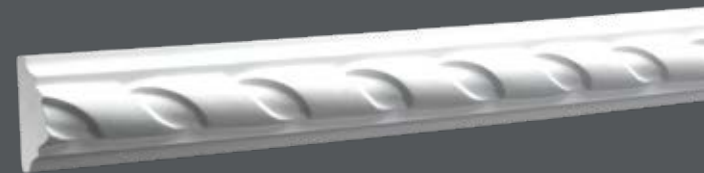

длина, мм 2000

Минимальные радиусы  
изгибов гибкого  
молдинга 1.51.312, мм.





## МОЛДИНГ 1.51.313

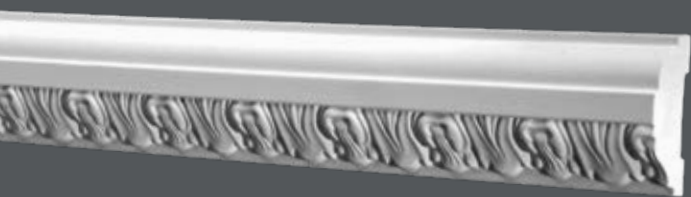

длина, мм 2000



длина, мм 2000

Минимальные радиусы  
изгибов гибкого  
молдинга 1.51.313, мм.



## МОЛДИНГ 1.51.315



Минимальные радиусы  
изгибов гибкого  
молдинга 1.51.315, мм.



## МОЛДИНГ 1.51.314

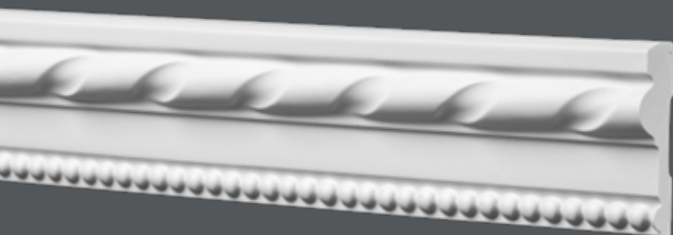

длина, мм 2000



длина, мм 2000

Минимальные радиусы  
изгибов гибкого  
молдинга 1.51.314, мм.



## МОЛДИНГ 1.51.316

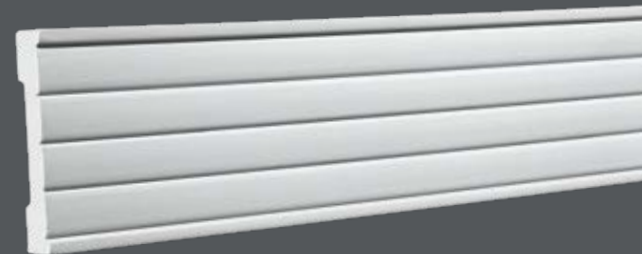

Минимальные радиусы  
изгибов гибкого  
молдинга 1.51.316, мм.



МОЛДИНГ 1.51.317

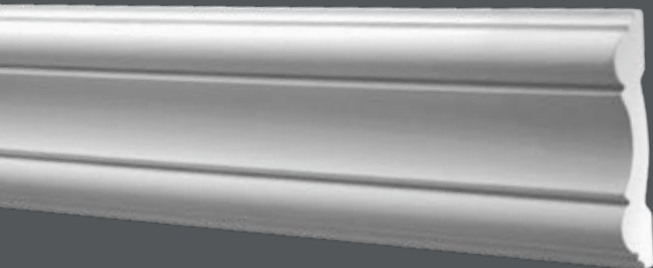

длина, мм 2000

Минимальные радиусы  
изгибов гибкого  
молдинга 1.51.317, мм.



МОЛДИНГ 1.51.319

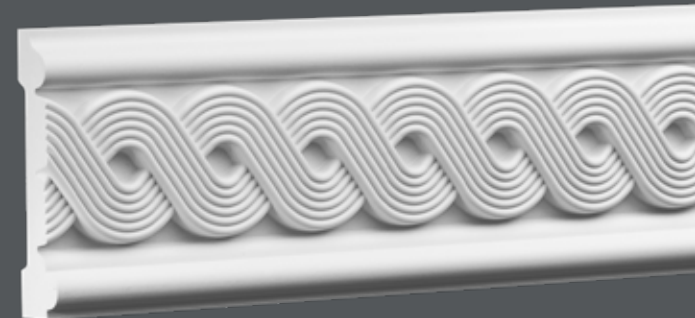

длина, мм 2000

Минимальные радиусы  
изгибов гибкого  
молдинга 1.51.319, мм.



МОЛДИНГ 1.51.318

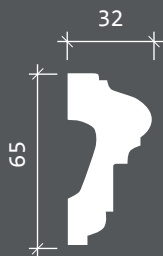
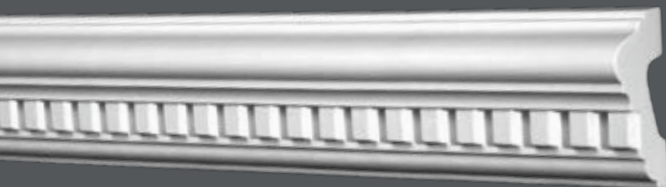

длина, мм 2000

Минимальные радиусы  
изгибов гибкого  
молдинга 1.51.318, мм.



МОЛДИНГ 1.51.320

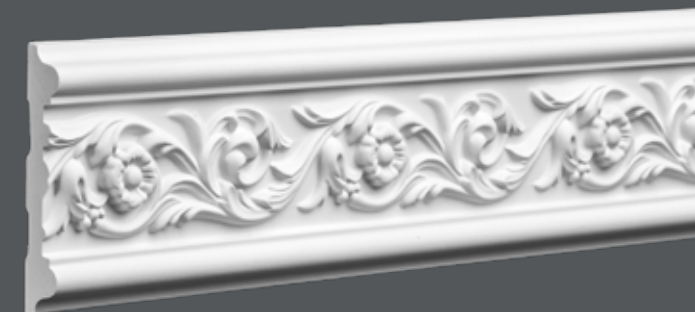

длина, мм 2000

Минимальные радиусы  
изгибов гибкого  
молдинга 1.51.320, мм.



## МОЛДИНГ 1.51.321



длина, мм 2000

Минимальные радиусы  
изгибов гибкого  
молдинга 1.51.321, мм.



## МОЛДИНГ 1.51.323

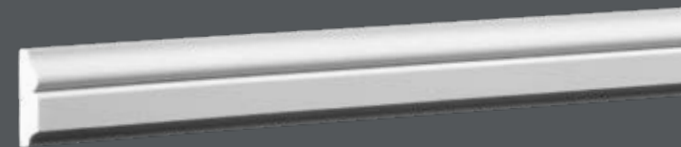

длина, мм 2000

Минимальные радиусы  
изгибов гибкого  
молдинга 1.51.323, мм.



## МОЛДИНГ 1.51.322

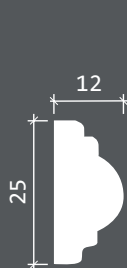

длина, мм 2000

Минимальные радиусы  
изгибов гибкого  
молдинга 1.51.322, мм.



## МОЛДИНГ 1.51.324

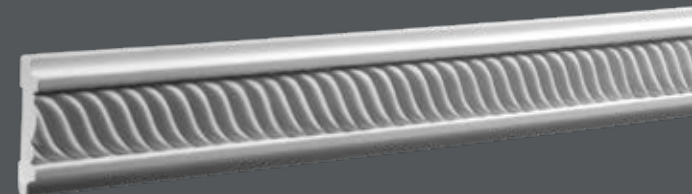

длина, мм 2000

Минимальные радиусы  
изгибов гибкого  
молдинга 1.51.324, мм.



МОЛДИНГ 1.51.325

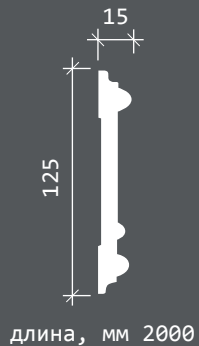

длина, мм 2000

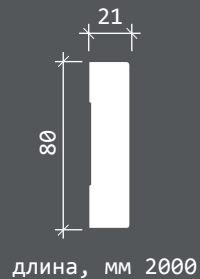

длина, мм 2000

Минимальные радиусы  
изгибов гибкого  
молдинга 1.51.325, мм.



МОЛДИНГ 1.51.327

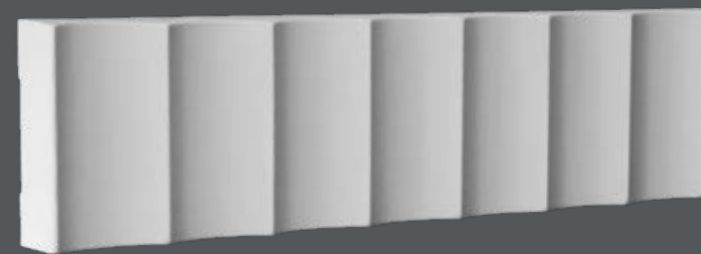

Минимальные радиусы  
изгибов гибкого  
молдинга 1.51.327, мм.



МОЛДИНГ 1.51.326

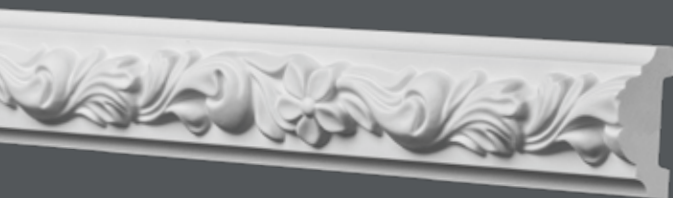

длина, мм 2000

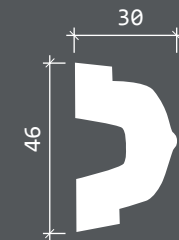

длина, мм 2000

Минимальные радиусы  
изгибов гибкого  
молдинга 1.51.326, мм.



МОЛДИНГ 1.51.328



Минимальные радиусы  
изгибов гибкого  
молдинга 1.51.328, мм.



## МОЛДИНГ 1.51.329

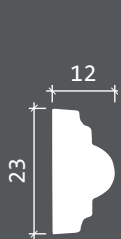

длина, мм 2000

Минимальные радиусы  
изгибов гибкого  
молдинга 1.51.329, мм.



## МОЛДИНГ 1.51.331

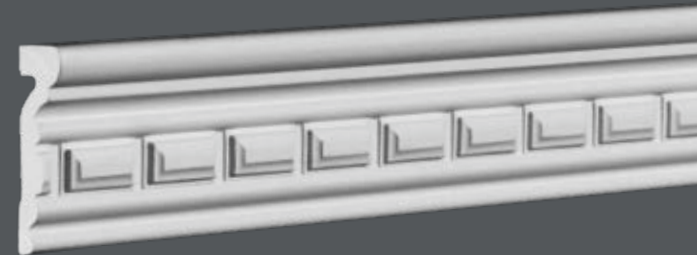

длина, мм 2000

Минимальные радиусы  
изгибов гибкого  
молдинга 1.51.331, мм.



## МОЛДИНГ 1.51.330

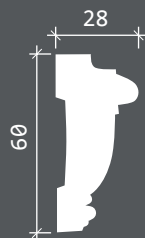
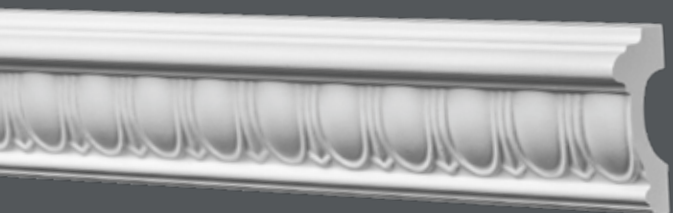

длина, мм 2000

Минимальные радиусы  
изгибов гибкого  
молдинга 1.51.330, мм.



## МОЛДИНГ 1.51.332

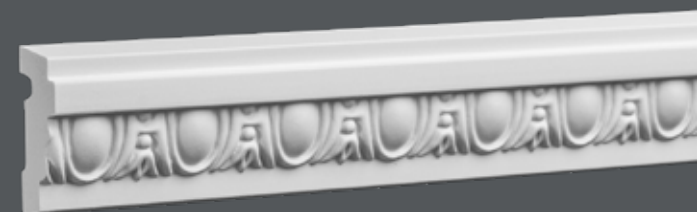

длина, мм 2000

Минимальные радиусы  
изгибов гибкого  
молдинга 1.51.332, мм.





МОЛДИНГ 1.51.334



длина, мм 2000

Минимальные радиусы  
изгибов гибкого  
молдинга 1.51.334, мм.



МОЛДИНГ 1.51.335



длина, мм 2000

Минимальные радиусы  
изгибов гибкого  
молдинга 1.51.335, мм.



МОЛДИНГ 1.51.336



длина, мм 2000

Минимальные радиусы  
изгибов гибкого  
молдинга 1.51.336, мм.



МОЛДИНГ 1.51.337



длина, мм 2000



длина, мм 2000

Минимальные радиусы  
изгибов гибкого  
молдинга 1.51.337, мм.



МОЛДИНГ 1.51.339



Минимальные радиусы  
изгибов гибкого  
молдинга 1.51.339, мм.



МОЛДИНГ 1.51.338

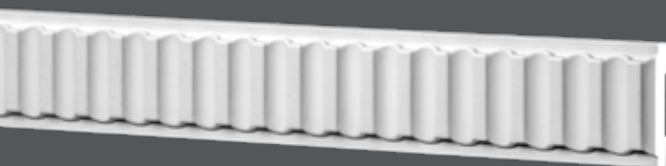

длина, мм 2000



длина, мм 2000

Минимальные радиусы  
изгибов гибкого  
молдинга 1.51.338, мм.



МОЛДИНГ 1.51.340

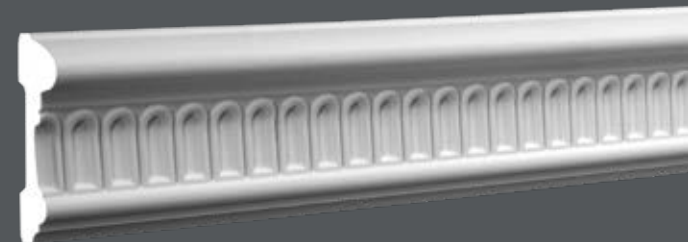

Минимальные радиусы  
изгибов гибкого  
молдинга 1.51.340, мм.



## МОЛДИНГ 1.51.341

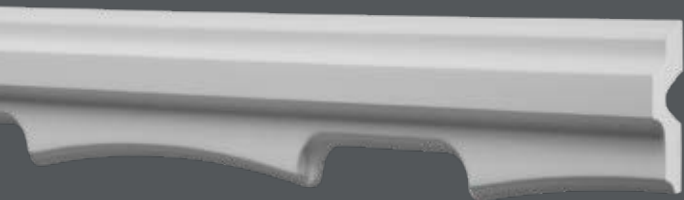

длина, мм 2000

Минимальные радиусы  
изгибов гибкого  
молдинга 1.51.341, мм.



## МОЛДИНГ 1.51.343



длина, мм 2000

Минимальные радиусы  
изгибов гибкого  
молдинга 1.51.343, мм.



## МОЛДИНГ 1.51.342



длина, мм 2000

Минимальные радиусы  
изгибов гибкого  
молдинга 1.51.342, мм.



## МОЛДИНГ 1.51.344



длина, мм 2000

Минимальные радиусы  
изгибов гибкого  
молдинга 1.51.344, мм.





МОЛДИНГ 1.51.345

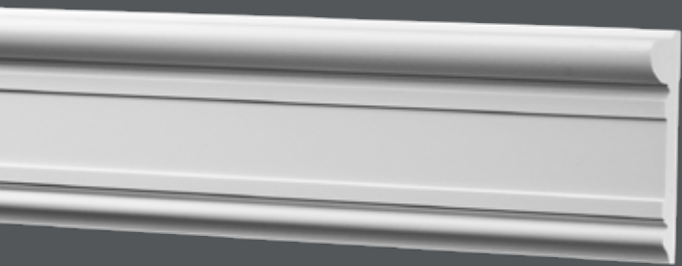

длина, мм 2000

Минимальные радиусы  
изгибов гибкого  
молдинга 1.51.345, мм.



МОЛДИНГ 1.51.347

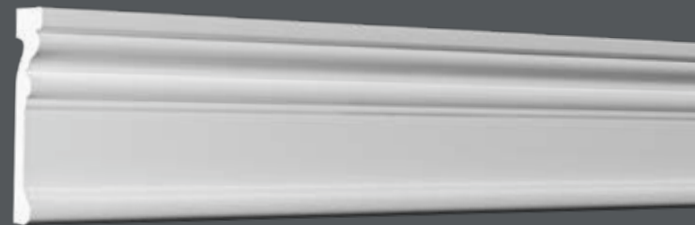

длина, мм 2000

Минимальные радиусы  
изгибов гибкого  
молдинга 1.51.347, мм.



МОЛДИНГ 1.51.346

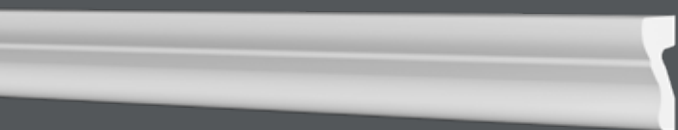

длина, мм 2000

Минимальные радиусы  
изгибов гибкого  
молдинга 1.51.346, мм.



МОЛДИНГ 1.51.348

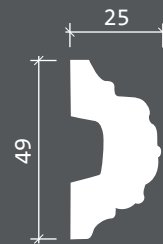

длина, мм 2000

Минимальные радиусы  
изгибов гибкого  
молдинга 1.51.348, мм.



МОЛДИНГ 1.51.349



длина, мм 2000



длина, мм 2000

Минимальные радиусы  
изгибов гибкого  
молдинга 1.51.349, мм.



МОЛДИНГ 1.51.351



Минимальные радиусы  
изгибов гибкого  
молдинга 1.51.351, мм.



МОЛДИНГ 1.51.350

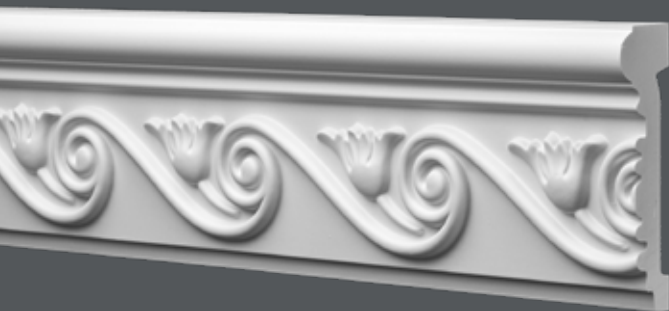

длина, мм 2000

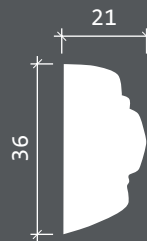

длина, мм 2000

Минимальные радиусы  
изгибов гибкого  
молдинга 1.51.350, мм.



МОЛДИНГ 1.51.352



Минимальные радиусы  
изгибов гибкого  
молдинга 1.51.352, мм.



## МОЛДИНГ 1.51.353

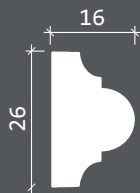
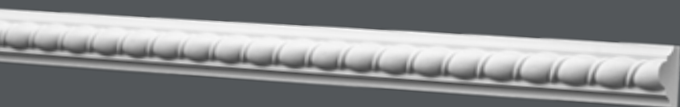

длина, мм 2000

Минимальные радиусы  
изгибов гибкого  
молдинга 1.51.353, мм.



## МОЛДИНГ 1.51.355

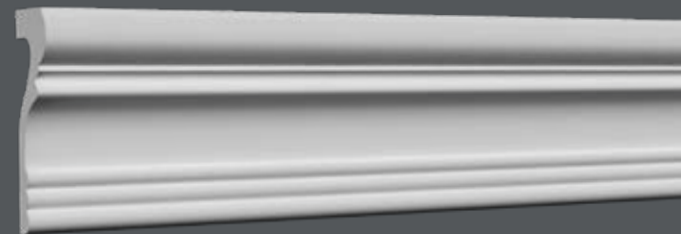

длина, мм 2000

Минимальные радиусы  
изгибов гибкого  
молдинга 1.51.355, мм.



## МОЛДИНГ 1.51.354

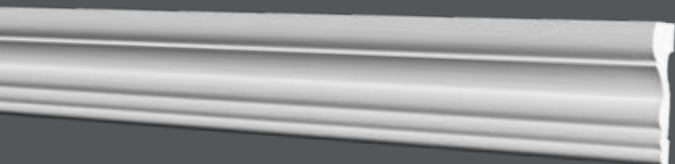

длина, мм 2000

Минимальные радиусы  
изгибов гибкого  
молдинга 1.51.354, мм.



## МОЛДИНГ 1.51.356

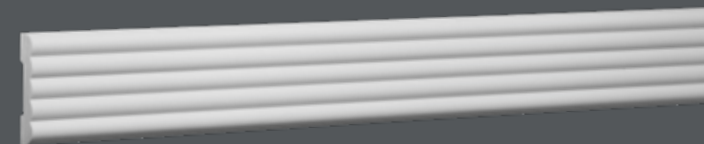

длина, мм 2000

Минимальные радиусы  
изгибов гибкого  
молдинга 1.51.356, мм.



## МОЛДИНГ 1.51.357



длина, мм 2000

Минимальные радиусы  
изгибов гибкого  
молдинга 1.51.357, мм.



## МОЛДИНГ 1.51.359



длина, мм 2000

Минимальные радиусы  
изгибов гибкого  
молдинга 1.51.359, мм.



## МОЛДИНГ 1.51.358

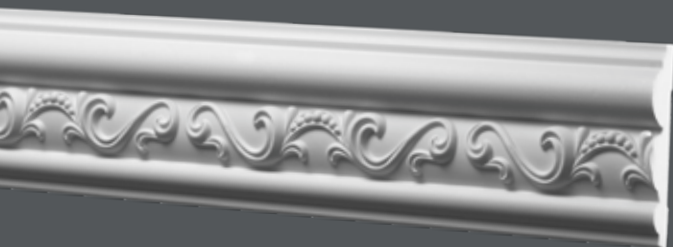

длина, мм 2000

Минимальные радиусы  
изгибов гибкого  
молдинга 1.51.358, мм.



## МОЛДИНГ 1.51.360

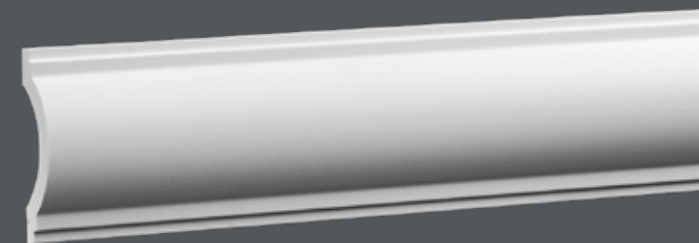

длина, мм 2000

Минимальные радиусы  
изгибов гибкого  
молдинга 1.51.360, мм.



## МОЛДИНГ 1.51.361

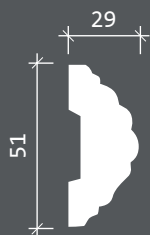
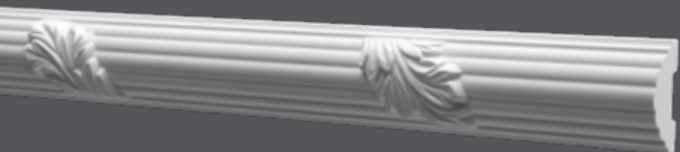

длина, мм 2000



длина, мм 2000

Минимальные радиусы  
изгибов гибкого  
молдинга 1.51.361, мм.



## МОЛДИНГ 1.51.363



Минимальные радиусы  
изгибов гибкого  
молдинга 1.51.363, мм.



## МОЛДИНГ 1.51.362

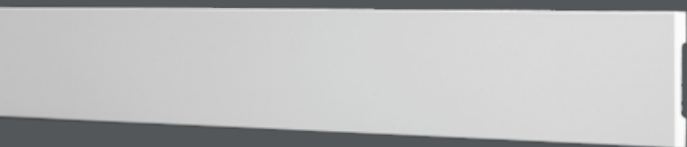

длина, мм 2000



длина, мм 2000

Минимальные радиусы  
изгибов гибкого  
молдинга 1.51.362, мм.



## МОЛДИНГ 1.51.364

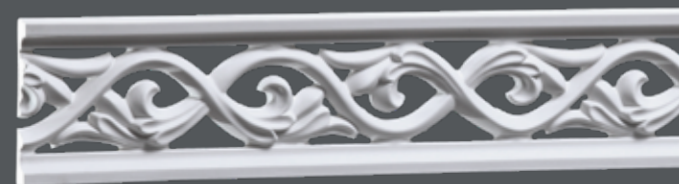

МОЛДИНГ 1.51.365

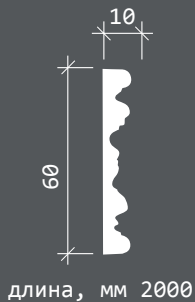

длина, мм 2000

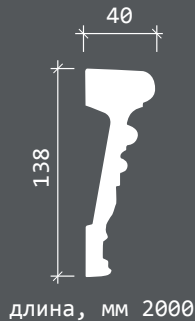

длина, мм 2000

МОЛДИНГ 1.51.368



Минимальные радиусы  
изгибов гибкого  
молдинга 1.51.368, мм.



МОЛДИНГ 1.51.367

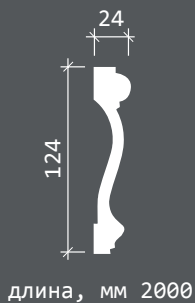
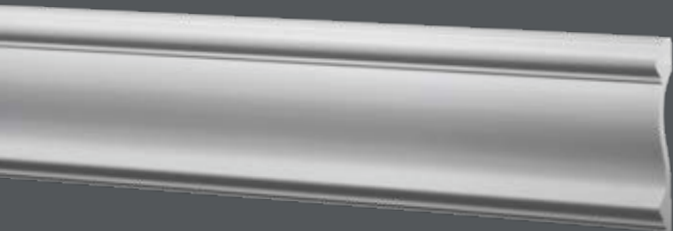

длина, мм 2000

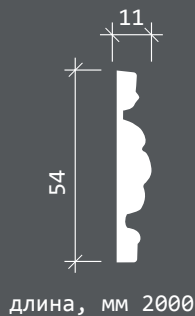

длина, мм 2000

МОЛДИНГ 1.51.369



Минимальные радиусы  
изгибов гибкого  
молдинга 1.51.367, мм.



МОЛДИНГ 1.51.370

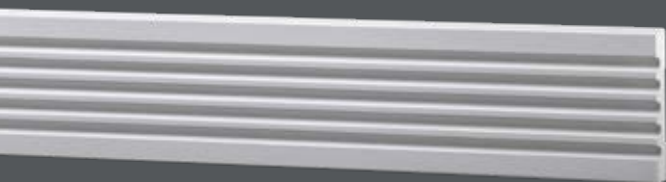

длина, мм 2000



длина, мм 2000

Минимальные радиусы  
изгибов гибкого  
молдинга 1.51.370, мм.



МОЛДИНГ 1.51.371

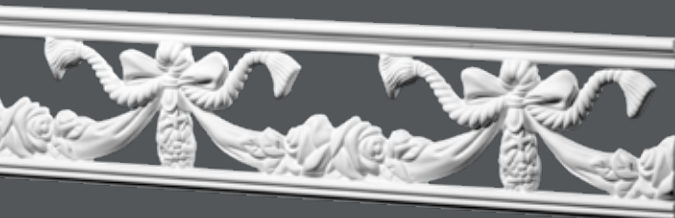

длина, мм 2000



длина, мм 2000

МОЛДИНГ 1.51.372



Минимальные радиусы  
изгибов гибкого  
молдинга 1.51.373, мм.



МОЛДИНГ 1.51.374

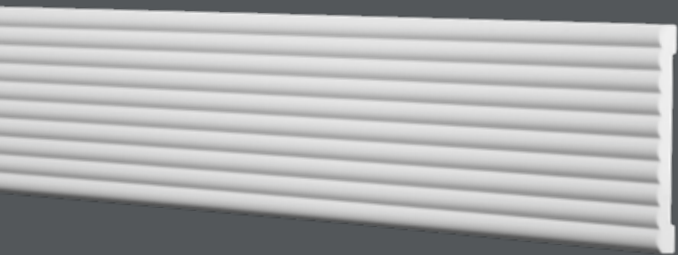

длина, мм 2000



длина, мм 2000

Минимальные радиусы  
изгибов гибкого  
молдинга 1.51.374, мм.



МОЛДИНГ 1.51.376

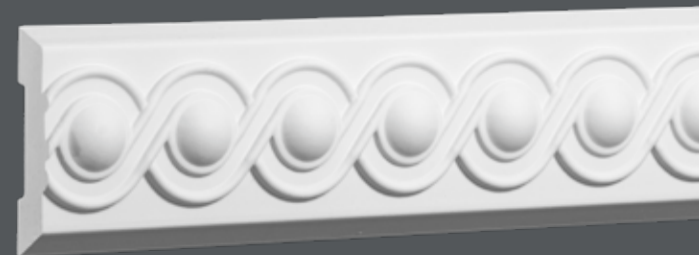

Минимальные радиусы  
изгибов гибкого  
молдинга 1.51.376, мм.



МОЛДИНГ 1.51.375

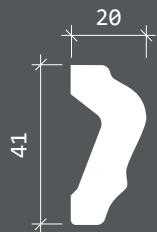
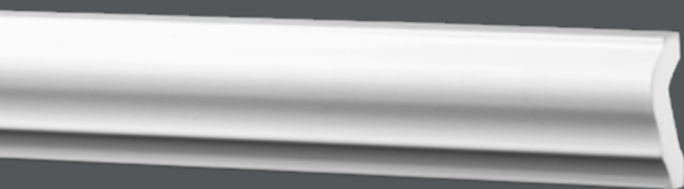

длина, мм 2000



длина, мм 2000

Минимальные радиусы  
изгибов гибкого  
молдинга 1.51.375, мм.



МОЛДИНГ 1.51.377

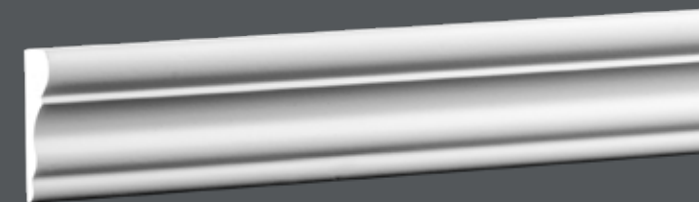

Минимальные радиусы  
изгибов гибкого  
молдинга 1.51.377, мм.





## МОЛДИНГ 1.51.378

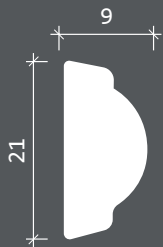
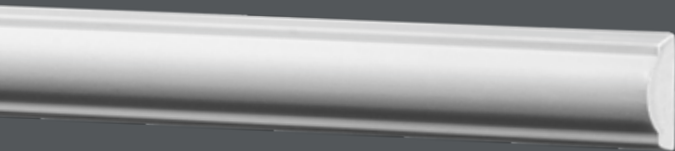

длина, мм 2000



длина, мм 2000

Минимальные радиусы  
изгибов гибкого  
молдинга 1.51.378, мм.



## МОЛДИНГ 1.51.380



Минимальные радиусы  
изгибов гибкого  
молдинга 1.51.380, мм.



## МОЛДИНГ 1.51.379

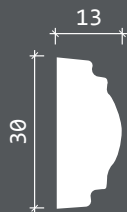
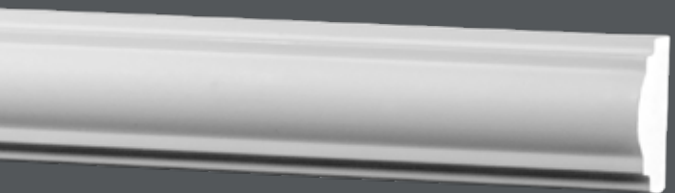

длина, мм 2000



длина, мм 2000

Минимальные радиусы  
изгибов гибкого  
молдинга 1.51.379, мм.



## МОЛДИНГ 1.51.381



Минимальные радиусы  
изгибов гибкого  
молдинга 1.51.381, мм.



## МОЛДИНГ 1.51.382

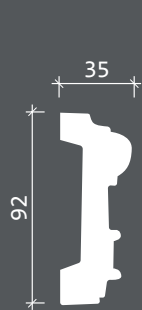
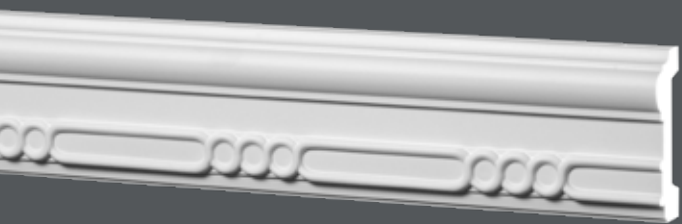

длина, мм 2000

Минимальные радиусы  
изгибов гибкого  
молдинга 1.51.382, мм.



## МОЛДИНГ 1.51.384



длина, мм 2000

Минимальные радиусы  
изгибов гибкого  
молдинга 1.51.384, мм.



## МОЛДИНГ 1.51.383

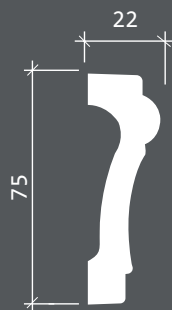
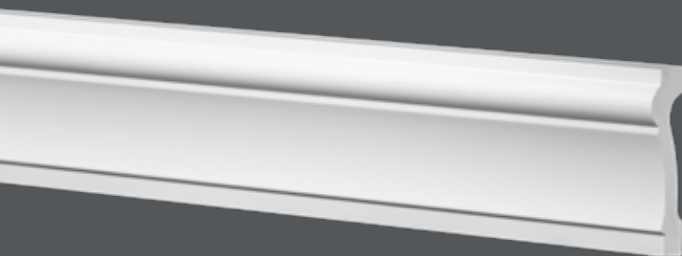

длина, мм 2000

Минимальные радиусы  
изгибов гибкого  
молдинга 1.51.383, мм.



## МОЛДИНГ 1.51.385



длина, мм 2000

Минимальные радиусы  
изгибов гибкого  
молдинга 1.51.385, мм.



МОЛДИНГ 1.51.386

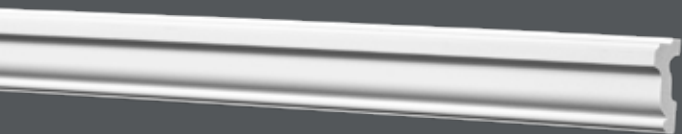

длина, мм 2000



длина, мм 2000

МОЛДИНГ 1.51.401

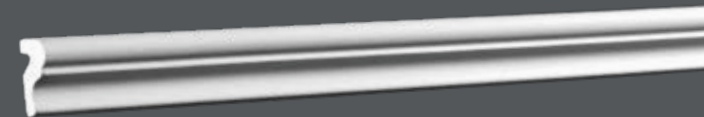

Минимальные радиусы  
изгибов гибкого  
молдинга 1.51.401, мм.



МОЛДИНГ 1.51.400

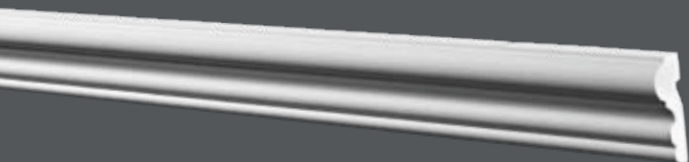

длина, мм 2000

Минимальные радиусы  
изгибов гибкого  
молдинга 1.51.400, мм.



МОЛДИНГ 1.51.601

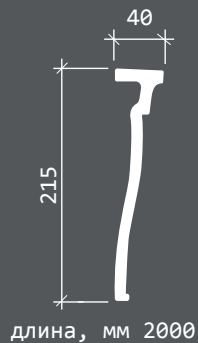
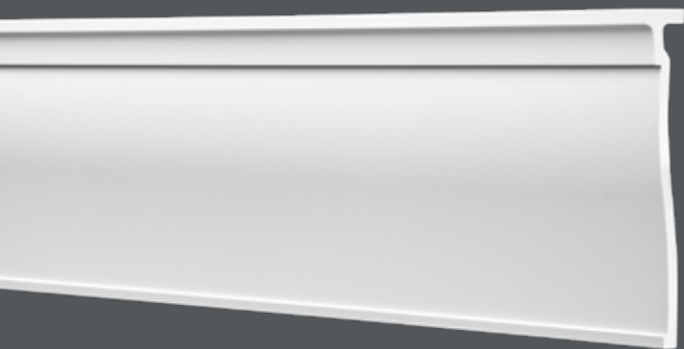

длина, мм 2000

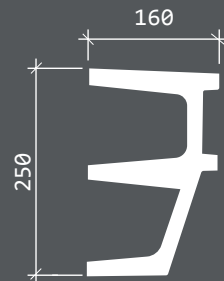

длина, мм 2000

МОЛДИНГ 1.51.603



МОЛДИНГ 1.51.602

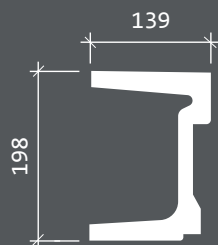
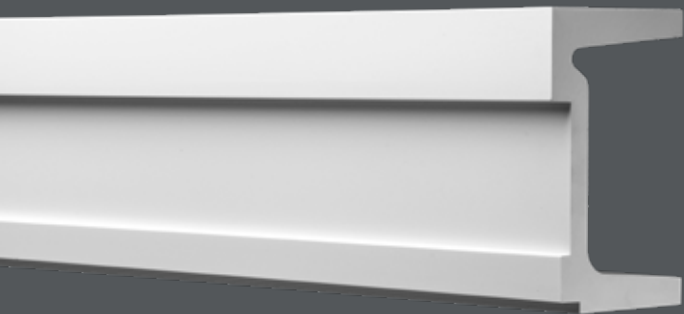

длина, мм 2000

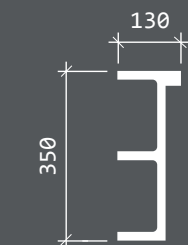

длина, мм 2000

МОЛДИНГ 1.51.604



МОЛДИНГ 1.51.605



длина, мм 2000

МОЛДИНГ 1.51.606

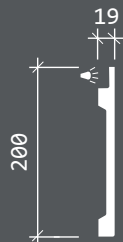

длина, мм 2000







A modern dining room with a wall featuring a large-scale hexagonal pattern. A dark wooden table is set for a meal with white plates, glasses, and bottles. A track lighting fixture with five adjustable spotlights is mounted on the wall above the table. A dark teal rectangular overlay is positioned on the right side of the image, containing the text 'ПЛИНТУСЫ' in white capital letters.

ПЛИНТУСЫ



↕ XX мм

Высота плинтуса  
по стене

↔ YY мм

ширина плинтуса  
по полу

1.53.111

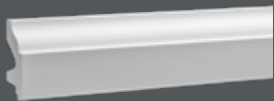

↕ 66 мм ↔ 20 мм

1.53.106



↕ 70 мм ↔ 17 мм

1.53.112



↕ 80 мм ↔ 13 мм

1.53.107



↕ 80 мм ↔ 22 мм

1.53.109

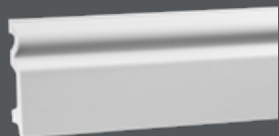

↕ 98 мм ↔ 16 мм

1.53.101

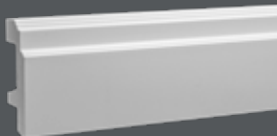

↕ 110 мм ↔ 26 мм

1.53.103



↕ 110 мм ↔ 15 мм

1.53.104

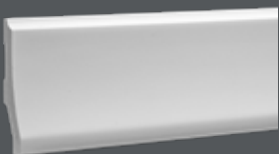

↕ 120 мм ↔ 25 мм

1.53.108



↕ 121 мм ↔ 14 мм

↕ XX мм

Высота плинтуса  
по стене

↔ YY мм

ширина плинтуса  
по полу

1.53.110



↕ 138 мм ↔ 19 мм

1.53.102



↕ 150 мм ↔ 22 мм

1.53.105



↕ 160 мм ↔ 24 мм

## ПЛИНТУС 1.53.101

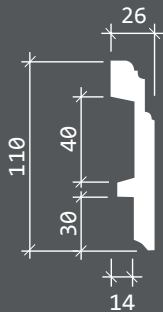

длина, мм 2000

Минимальные радиусы  
изгибов гибкого  
плинтуса 1.53.101, мм.



## ПЛИНТУС 1.53.103

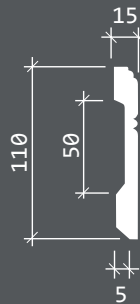

длина, мм 2000

Минимальные радиусы  
изгибов гибкого  
плинтуса 1.53.103, мм.



## ПЛИНТУС 1.53.102

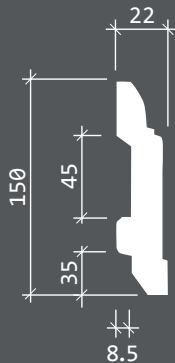
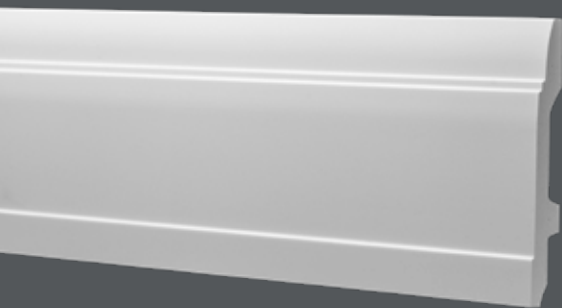

длина, мм 2000

Минимальные радиусы  
изгибов гибкого  
плинтуса 1.53.102, мм.



## ПЛИНТУС 1.53.104

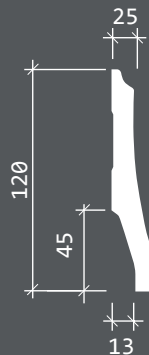
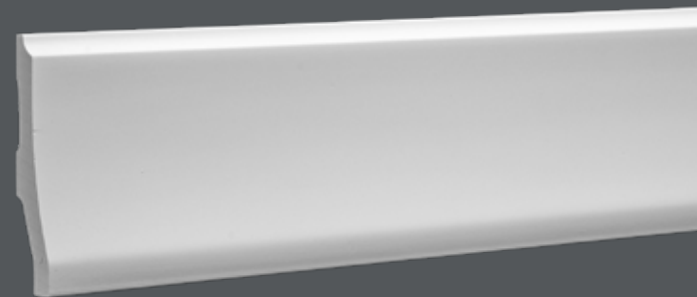

длина, мм 2000

Минимальные радиусы  
изгибов гибкого  
плинтуса 1.53.104, мм.



## ПЛИНТУС 1.53.105

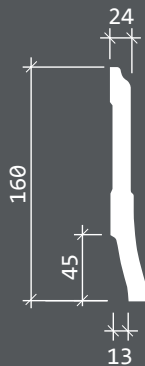
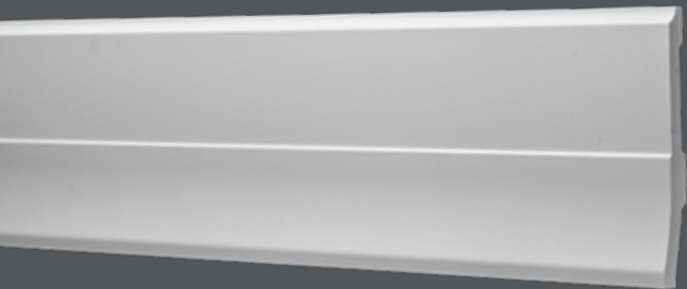

длина, мм 2000

Минимальные радиусы  
изгибов гибкого  
плинтуса 1.53.105, мм.



## ПЛИНТУС 1.53.107

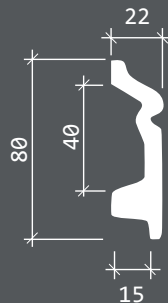

длина, мм 2000

Минимальные радиусы  
изгибов гибкого  
плинтуса 1.53.107, мм.



## ПЛИНТУС 1.53.106

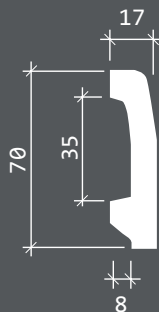

длина, мм 2000

Минимальные радиусы  
изгибов гибкого  
плинтуса 1.53.106, мм.



## ПЛИНТУС 1.53.108

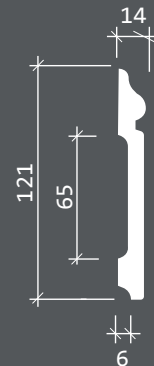

длина, мм 2000

ПЛИНТУС 1.53.109

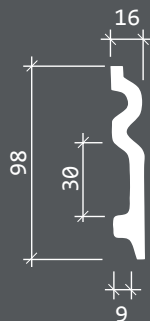
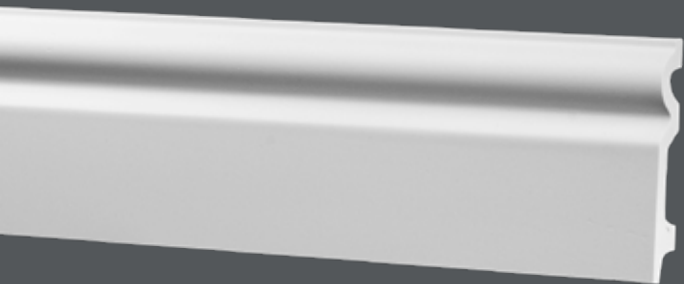

длина, мм 2000

Минимальные радиусы  
изгибов гибкого  
плинтуса 1.53.109, мм.



ПЛИНТУС 1.53.111

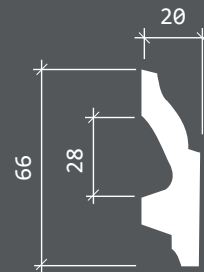

длина, мм 2000

ПЛИНТУС 1.53.110

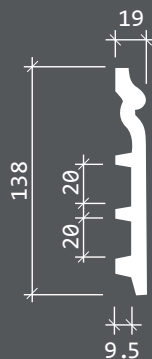

длина, мм 2000

Минимальные радиусы  
изгибов гибкого  
плинтуса 1.53.110, мм.



ПЛИНТУС 1.53.112

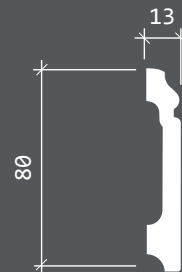

длина, мм 2000



A photograph of a dining table set for a meal, featuring a round table with a dark, vertically-ribbed pedestal base. The table is set with several wine glasses, plates, and a centerpiece of lit candles in a vase. Four upholstered chairs with dark wooden legs are arranged around the table. The background consists of a wall with vertical paneling and decorative moldings. The entire scene is overlaid with a semi-transparent teal color. A dark teal rectangular box is positioned on the right side of the image, containing white text.

УГЛОВЫЕ  
ЭЛЕМЕНТЫ



УГЛОВОЙ ЭЛЕМЕНТ  
1.52.299



1.52.279

Стыкуется с молдингом  
1.51.301

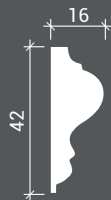

Габариты  
углового элемента

В × Г × Ш 360 × 22 × 323

УГЛОВОЙ ЭЛЕМЕНТ 1.52.284



Стыкуется с молдингом  
1.51.308

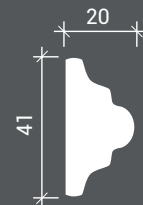

Габариты  
углового элемента

В × Г × Ш 256 × 26 × 256

УГЛОВОЙ ЭЛЕМЕНТ 1.52.283



Стыкуется с молдингом  
1.51.348

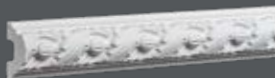

Габариты  
углового элемента

В × Г × Ш 260 × 26 × 260

УГЛОВОЙ ЭЛЕМЕНТ 1.52.285



Стыкуется с молдингом  
1.51.322

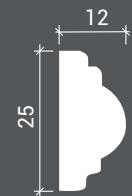

Габариты  
углового элемента

В × Г × Ш 180 × 24 × 180

## УГЛОВОЙ ЭЛЕМЕНТ 1.52.286



Габариты  
углового элемента

В × Г × Ш 200 × 12 × 200

Стыкуется с молдингом  
1.51.322

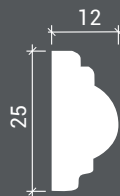

## УГЛОВОЙ ЭЛЕМЕНТ 1.52.288



Габариты  
углового элемента

В × Г × Ш 270 × 32 × 270

Стыкуется с молдингом  
1.51.312

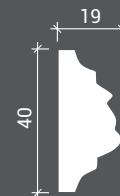

## УГЛОВОЙ ЭЛЕМЕНТ 1.52.287



Габариты  
углового элемента

В × Г × Ш 300 × 20 × 300

Стыкуется с молдингом  
1.51.308

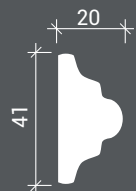

## УГЛОВОЙ ЭЛЕМЕНТ 1.52.289



Габариты  
углового элемента

В × Г × Ш 300 × 20 × 105

Стыкуется с молдингом  
1.51.308

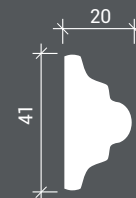

## УГЛОВОЙ ЭЛЕМЕНТ

1.52.290

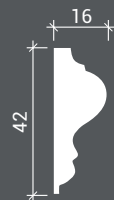

1.52.293

Стыкуется с молдингом  
1.51.301Габариты  
углового элемента

В×Г×Ш 395×24×215

## УГЛОВОЙ ЭЛЕМЕНТ 1.52.292

Стыкуется с молдингом  
1.51.312Габариты  
углового элемента

В×Г×Ш 255×19×255

## УГЛОВОЙ ЭЛЕМЕНТ

1.52.291



1.52.295

Стыкуется с молдингом  
1.51.301Габариты  
углового элемента

В×Г×Ш 195×22×195

## УГЛОВОЙ ЭЛЕМЕНТ 1.52.294

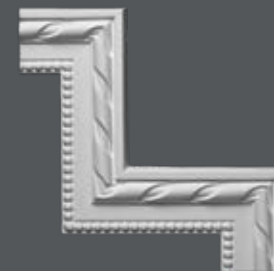
Стыкуется с молдингом  
1.51.314Габариты  
углового элемента

В×Г×Ш 260×19×260



## УГЛОВОЙ ЭЛЕМЕНТ

1.52.298

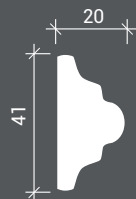

1.52.297

Стыкуется с молдингом  
1.51.308Габариты  
углового элемента

В×Г×Ш 215×20×215

## УГЛОВОЙ ЭЛЕМЕНТ 1.52.301

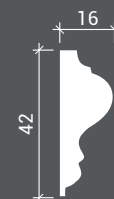
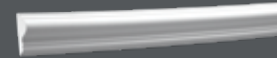
Стыкуется с молдингом  
1.51.301Габариты  
углового элемента

В×Г×Ш 210×16×210

## УГЛОВОЙ ЭЛЕМЕНТ 1.52.300

Стыкуется с молдингом  
1.51.352Габариты  
углового элемента

В×Г×Ш 300×21×300

## УГЛОВОЙ ЭЛЕМЕНТ 1.52.302

Стыкуется с молдингом  
1.51.302Габариты  
углового элемента

В×Г×Ш 215×25×215

## УГЛОВОЙ ЭЛЕМЕНТ 1.52.303



Стыкуется с молдингом  
1.51.352

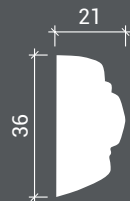

Габариты  
углового элемента

В × Г × Ш 295 × 21 × 295

## УГЛОВОЙ ЭЛЕМЕНТ 1.52.312



Стыкуется с молдингом  
1.51.312

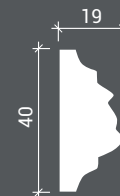

Габариты  
углового элемента

В × Г × Ш 208 × 19 × 210

## УГЛОВОЙ ЭЛЕМЕНТ 1.52.308



Стыкуется с молдингом  
1.51.308



Габариты  
углового элемента

В × Г × Ш 160 × 20 × 160

## УГЛОВОЙ ЭЛЕМЕНТ 1.52.313



Стыкуется с молдингом  
1.51.313



Габариты  
углового элемента

В × Г × Ш 635 × 43 × 635

УГЛОВОЙ ЭЛЕМЕНТ  
1.52.314



1.52.296

Стыкуется с молдингом  
1.51.314

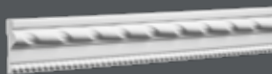

Габариты  
углового элемента В×Г×Ш 270×19×390

УГЛОВОЙ ЭЛЕМЕНТ 1.52.322



Стыкуется с молдингом  
1.51.322

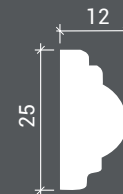

Габариты  
углового элемента В×Г×Ш 110×12×110

УГЛОВОЙ ЭЛЕМЕНТ 1.52.318



Стыкуется с молдингом  
1.51.318



Габариты  
углового элемента В×Г×Ш 175×32×175

УГЛОВОЙ ЭЛЕМЕНТ 1.52.326



Стыкуется с молдингом  
1.51.326

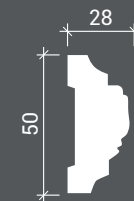

Габариты  
углового элемента В×Г×Ш 285×30×285

## УГЛОВОЙ ЭЛЕМЕНТ 1.52.328



Стыкуется с молдингом  
1.51.328

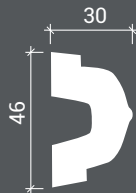

Габариты  
углового элемента

В × Г × Ш 250 × 30 × 250

## УГЛОВОЙ ЭЛЕМЕНТ 1.52.352

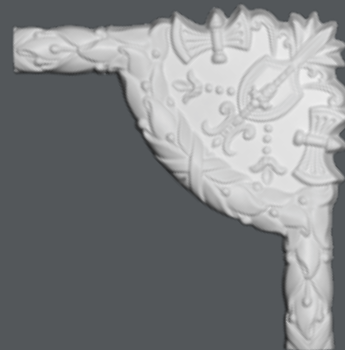

Стыкуется с молдингом  
1.51.352

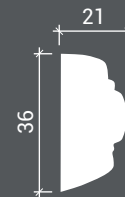

Габариты  
углового элемента

В × Г × Ш 240 × 23 × 240

## УГЛОВОЙ ЭЛЕМЕНТ 1.52.348



Стыкуется с молдингом  
1.51.348

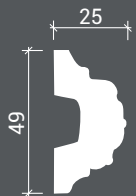
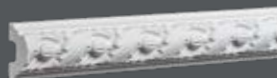

Габариты  
углового элемента

В × Г × Ш 250 × 25 × 250

## УГЛОВОЙ ЭЛЕМЕНТ 1.52.361



Стыкуется с молдингом  
1.51.361

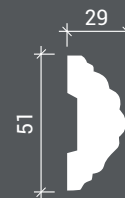

Габариты  
углового элемента

В × Г × Ш 288 × 29 × 288

## УГЛОВОЙ ЭЛЕМЕНТ 1.52.375



Стыкуется с молдингом  
1.51.375



Габариты  
углового элемента

В × Г × Ш 320 × 23 × 320

## УГЛОВОЙ ЭЛЕМЕНТ 1.52.400



Стыкуется с молдингом  
1.51.400



Габариты  
углового элемента

В × Г × Ш 293 × 26 × 293

## УГЛОВОЙ ЭЛЕМЕНТ 1.52.376



Стыкуется с молдингом  
1.51.376



Габариты  
углового элемента

В × Г × Ш 260 × 20 × 260



РОЗЕТКИ



1.56.010



Ø: 193 мм

Г.: 34 мм

1.56.011



Ø: 198 мм

Г.: 21 мм

1.56.042



Ø: 203 мм

Г.: 42 мм

1.56.037



Ø: 330 мм

Г.: 34 мм

1.56.014



Ø: 340 мм

Г.: 55 мм

1.56.049



Ø: 346 мм

Г.: 40 мм

1.56.013



Ø: 260 мм

Г.: 32 мм

1.56.009



Ø: 293 мм

Г.: 31 мм

1.56.052



Ø: 310 мм

Г.: 28 мм

1.56.048



Ø: 364 мм

Г.: 43 мм

1.56.027



Ø: 383 мм

Г.: 29 мм

1.56.030



Ø: 395 мм

Г.: 37 мм

1.56.043



В.: 315 мм

Г.: 35 мм

Ш.: 585 мм

1.56.032



Ø: 320 мм

Г.: 38 мм

1.56.006



Ø: 330 мм

Г.: 25 мм

1.56.038



Ø: 400 мм

Г.: 32 мм

1.56.007



Ø: 400 мм

Г.: 60 мм

1.56.047



Ø: 404 мм

Г.: 23 мм

1.56.050



Ø: 404 мм Г.: 38 мм

1.56.051



Ø: 424 мм Г.: 23 мм

1.56.004



Ø: 435 мм Г.: 32 мм

1.56.035



Ø: 485 мм Г.: 40 мм

1.56.021



Ø: 490 мм Г.: 60 мм

1.56.024



Ø: 496 мм Г.: 37 мм

1.56.008

В.: 440 мм Г.: 32 мм  
Ш.: 540 мм

1.56.017



Ø: 450 мм Г.: 47 мм

1.56.056



Ø: 454 мм Г.: 35 мм

1.56.019



Ø: 510 мм Г.: 32 мм

1.56.034



Ø: 512 мм Г.: 49 мм

1.56.002



Ø: 520 мм Г.: 35 мм

1.56.033



Ø: 460 мм Г.: 55 мм

1.56.020



Ø: 470 мм Г.: 41 мм

1.56.016



Ø: 480 мм Г.: 43 мм

1.56.003



Ø: 520 мм Г.: 35 мм

1.56.053

В.: 522 мм Г.: 32 мм  
Ш.: 522 мм

1.56.022



Ø: 525 мм Г.: 50 мм



1.56.012



Ø: 533 мм Г.: 45 мм

1.56.041

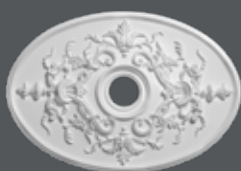
В.: 544 мм Г.: 48 мм  
Ш.: 785 мм

1.56.057



Ø: 545 мм Г.: 55 мм

1.56.045



Ø: 663 мм Г.: 80 мм

1.56.028



Ø: 670 мм Г.: 65 мм

1.56.001



Ø: 695 мм Г.: 60 мм

1.56.015



Ø: 555 мм Г.: 62 мм

1.56.023



Ø: 590 мм Г.: 52 мм

1.56.031



Ø: 615 мм Г.: 50 мм

1.56.040



Ø: 707 мм Г.: 46 мм

1.56.054



Ø: 710 мм Г.: 72 мм

1.56.018



Ø: 745 мм Г.: 40 мм

1.56.044



Ø: 620 мм Г.: 42 мм

1.56.005



Ø: 656 мм Г.: 48 мм

1.56.039



Ø: 659 мм Г.: 68 мм

1.56.055



Ø: 752 мм Г.: 43 мм

1.56.029

В.: 767 мм Г.: 45 мм  
Ш.: 532 мм

1.56.026



Ø: 770 мм Г.: 54 мм

1.56.025



Ø: 820 мм    Г: 67 мм

1.56.046



Ø: 860 мм    Г: 64 мм

1.56.036



Ø: 887 мм    Г: 62 мм



РОЗЕТКА 1.56.001



Ø: 695 мм Г: 60 мм

РОЗЕТКА 1.56.002



Ø: 520 мм Г: 35 мм

РОЗЕТКА 1.56.005



Ø: 656 мм Г: 48 мм

РОЗЕТКА 1.56.006



Ø: 330 мм Г: 25 мм

РОЗЕТКА 1.56.003



Ø: 520 мм Г: 35 мм

РОЗЕТКА 1.56.004



Ø: 435 мм Г: 32 мм

РОЗЕТКА 1.56.007



Ø: 400 мм Г: 60 мм

РОЗЕТКА 1.56.008



В: 440 мм Г: 32 мм Ш: 540 мм

РОЗЕТКА 1.56.009



Ø: 293 мм Г: 31 мм

РОЗЕТКА 1.56.010



Ø: 193 мм Г: 34 мм

РОЗЕТКА 1.56.013



Ø: 260 мм Г: 32 мм

РОЗЕТКА 1.56.014



Ø: 340 мм Г: 55 мм

РОЗЕТКА 1.56.011



Ø: 198 мм Г: 21 мм

РОЗЕТКА 1.56.012



Ø: 533 мм Г: 45 мм

РОЗЕТКА 1.56.015



Ø: 555 мм Г: 62 мм

РОЗЕТКА 1.56.016



Ø: 480 мм Г: 43 мм

РОЗЕТКА 1.56.017



Ø: 450 мм Г: 47 мм

РОЗЕТКА 1.56.018



Ø: 745 мм Г: 40 мм

РОЗЕТКА 1.56.021



Ø: 490 мм Г: 60 мм

РОЗЕТКА 1.56.022



Ø: 525 мм Г: 50 мм

РОЗЕТКА 1.56.019



Ø: 510 мм Г: 32 мм

РОЗЕТКА 1.56.020



Ø: 470 мм Г: 41 мм

РОЗЕТКА 1.56.023



Ø: 590 мм Г: 52 мм

РОЗЕТКА 1.56.024



Ø: 496 мм Г: 37 мм



РОЗЕТКА 1.56.025



Ø: 820 мм Г: 67 мм

РОЗЕТКА 1.56.026



Ø: 770 мм Г: 54 мм

РОЗЕТКА 1.56.029



В: 532 мм Г: 45 мм Ш: 767 мм

РОЗЕТКА 1.56.030



Ø: 395 мм Г: 37 мм

РОЗЕТКА 1.56.027



Ø: 383 мм Г: 29 мм

РОЗЕТКА 1.56.028



Ø: 670 мм Г: 65 мм

РОЗЕТКА 1.56.031



Ø: 615 мм Г: 50 мм

РОЗЕТКА 1.56.032



Ø: 320 мм Г: 38 мм

РОЗЕТКА 1.56.033



Ø: 460 мм Г: 55 мм

РОЗЕТКА 1.56.034



Ø: 512 мм Г: 49 мм

РОЗЕТКА 1.56.037



Ø: 330 мм Г: 34 мм

РОЗЕТКА 1.56.038



Ø: 400 мм Г: 32 мм

РОЗЕТКА 1.56.035



Ø: 485 мм Г: 40 мм

РОЗЕТКА 1.56.036



Ø: 887 мм Г: 62 мм

РОЗЕТКА 1.56.039



Ø: 659 мм Г: 68 мм

РОЗЕТКА 1.56.040

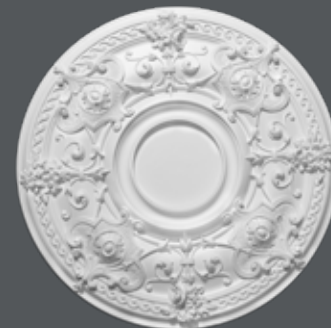

Ø: 707 мм Г: 46 мм

РОЗЕТКА 1.56.041

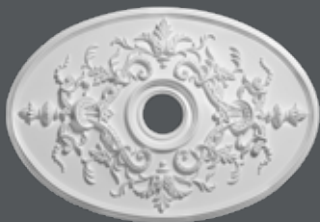

В: 544 мм Г: 48 мм Ш: 785 мм

РОЗЕТКА 1.56.043



В: 315 мм Г: 35 мм Ш: 585 мм

РОЗЕТКА 1.56.042



Ø: 203 мм Г: 42 мм

РОЗЕТКА 1.56.044



Ø: 620 мм Г: 42 мм

РОЗЕТКА 1.56.045



Ø: 663 мм Г: 80 мм

РОЗЕТКА 1.56.047

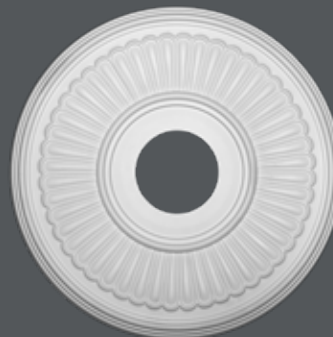

Ø: 404 мм Г: 23 мм

РОЗЕТКА 1.56.046



Ø: 860 мм Г: 64 мм

РОЗЕТКА 1.56.048



Ø: 364 мм Г: 43 мм



РОЗЕТКА 1.56.049



Ø: 346 мм Г: 40 мм

РОЗЕТКА 1.56.050



Ø: 404 мм Г: 38 мм

РОЗЕТКА 1.56.053

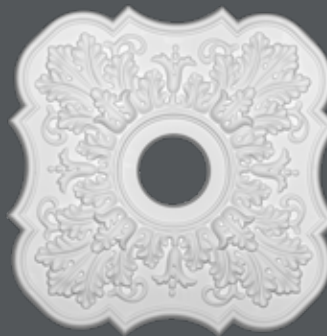

В: 522 мм Г: 32 мм Ш: 522 мм

РОЗЕТКА 1.56.054



Ø: 710 мм Г: 72 мм

РОЗЕТКА 1.56.051

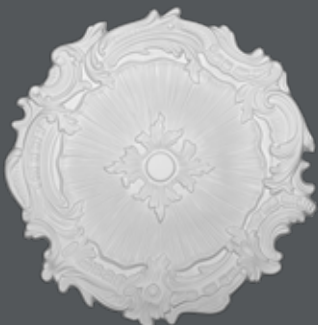

Ø: 424 мм Г: 23 мм

РОЗЕТКА 1.56.052



Ø: 310 мм Г: 28 мм

РОЗЕТКА 1.56.055



Ø: 752 мм Г: 43 мм

РОЗЕТКА 1.56.056



Ø: 454 мм Г: 35 мм

РОЗЕТКА 1.56.057



Ø: 545 мм Г: 55 мм

КЕССОН 1.57.001



В: 600 мм Г: 69 мм Ш: 600 мм

КЕССОН 1.57.004



В: 702 мм Г: 85 мм Ш: 702 мм

КУПОЛ 1.58.001



Ø: 895 мм Г: 112 мм

КЕССОН 1.57.002



В: 600 мм Г: 65 мм Ш: 600 мм

КЕССОН 1.57.003



В: 600 мм Г: 70 мм Ш: 600 мм



ДЕКОРАТИВНЫЕ  
ПАНЕЛИ

ДЕКОРАТИВНАЯ ПАНЕЛЬ

1.59.001



600 × 22 × 600  
Габариты изделия, В × Г × Ш, мм.

ДЕКОРАТИВНАЯ ПАНЕЛЬ

1.59.003



600 × 30 × 600  
Габариты изделия, В × Г × Ш, мм.

## ДЕКОРАТИВНАЯ ПАНЕЛЬ

1.59.004



600 × 24 × 600

Габариты изделия, В × Г × Ш, мм.

## ДЕКОРАТИВНАЯ ПАНЕЛЬ

1.59.005



600 × 16 × 600

Габариты изделия, В × Г × Ш, мм.





ПІЛЯСТРЫ







КАПИТЕЛЬ  
1.21.001

СТВОЛ  
1.22.010



БАЗА  
1.23.100

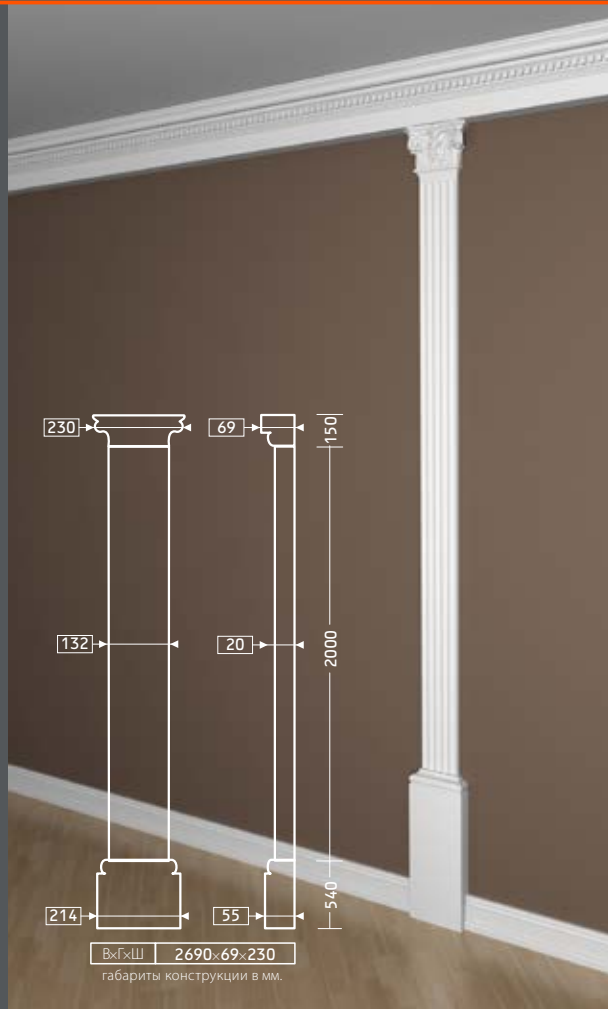

КАПИТЕЛЬ  
1.21.002

СТВОЛ  
1.22.020



БАЗА  
1.23.200

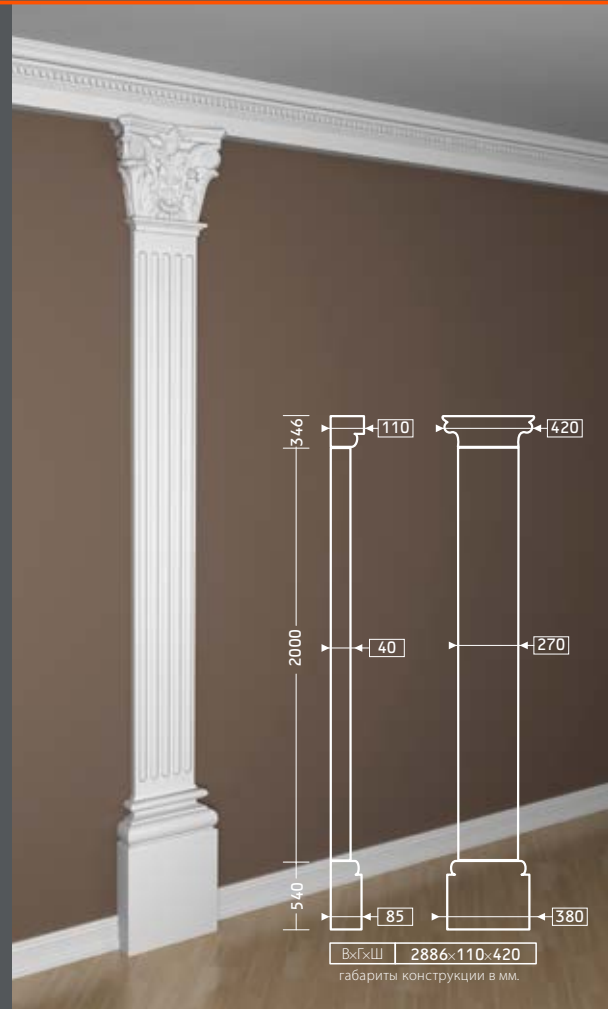

КАПИТЕЛЬ  
4.21.301

СТВОЛ  
4.22.301

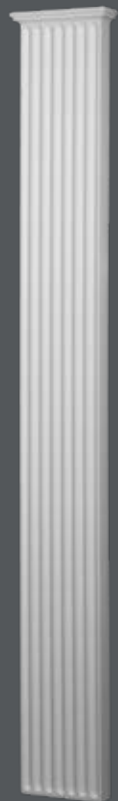

БАЗА  
4.23.301

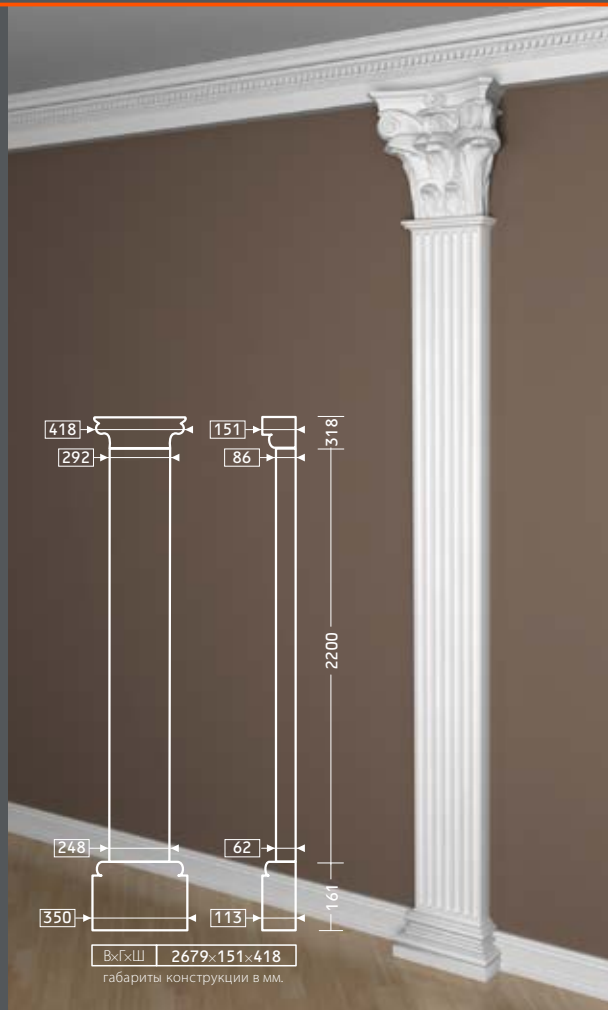
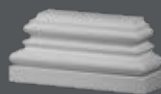

КАПИТЕЛЬ  
4.21.301

СТВОЛ  
4.22.302



БАЗА  
4.23.301

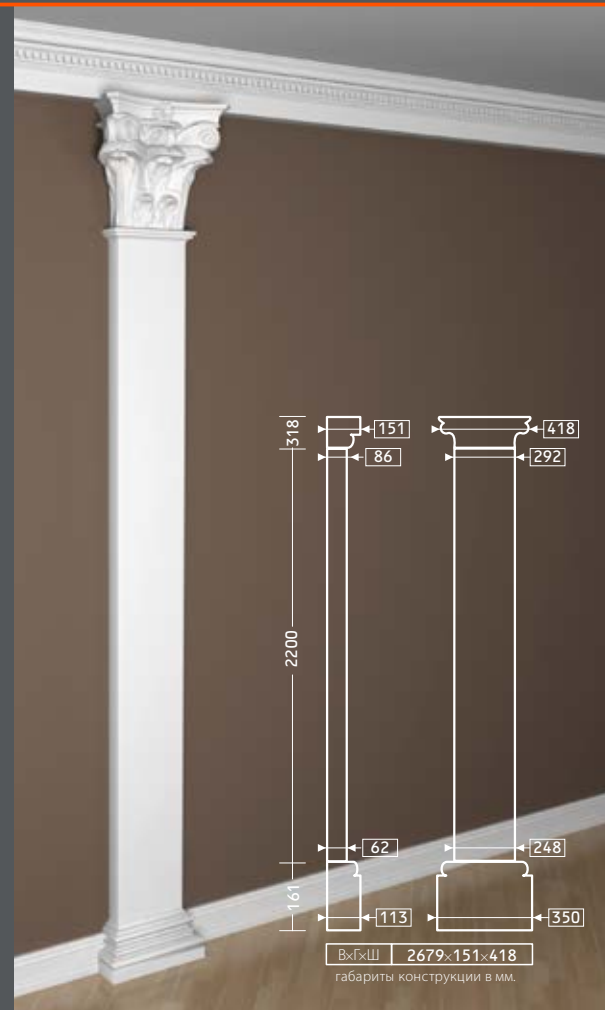
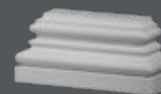

КАПИТЕЛЬ  
1.21.002



СТВОЛ  
1.22.200



БАЗА  
1.23.200

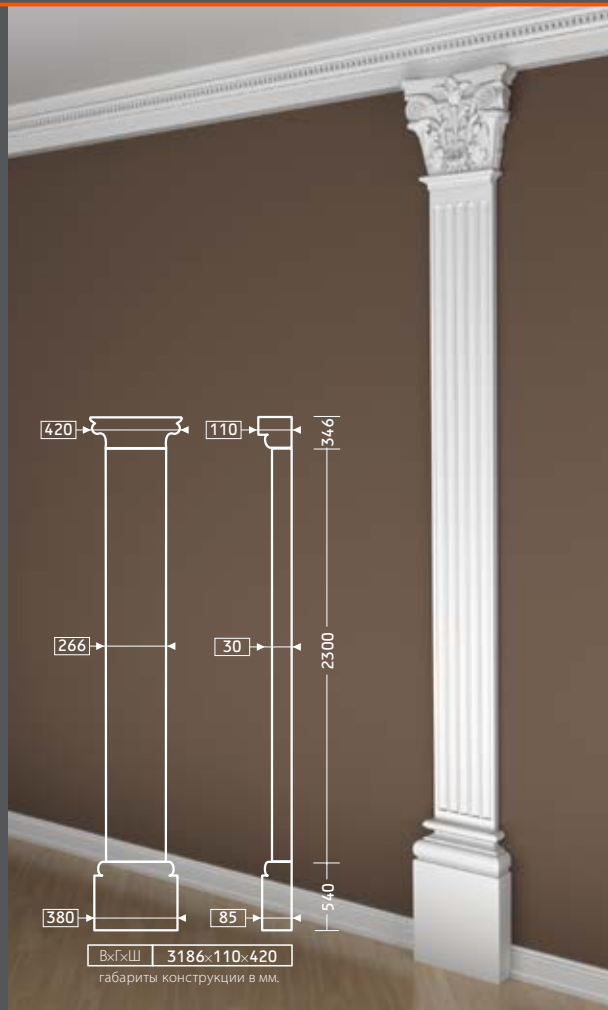

КАПИТЕЛЬ  
4.21.201



СТВОЛ  
4.22.201



БАЗА  
4.23.201

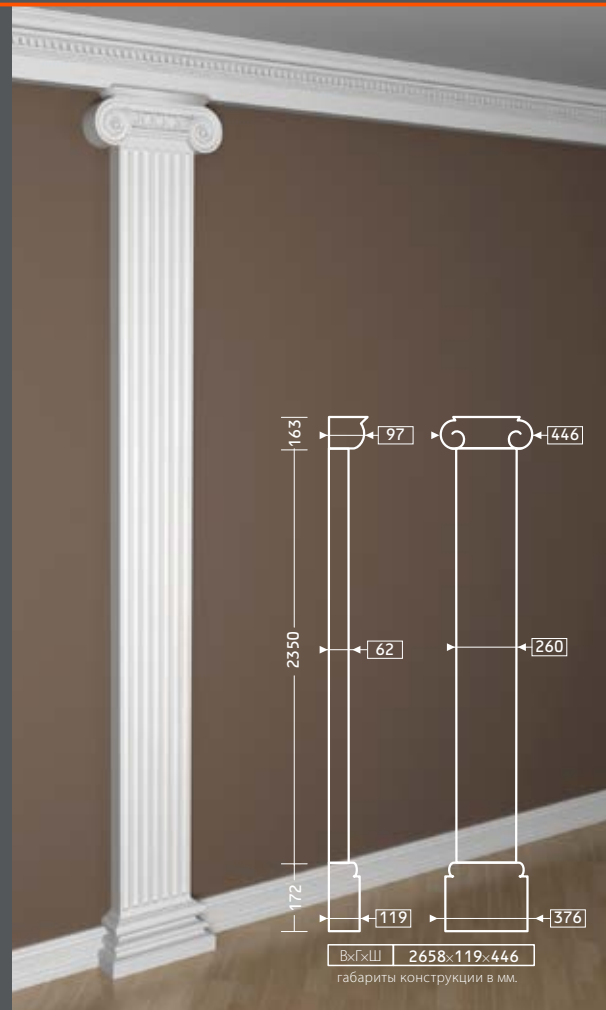
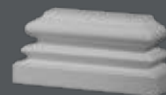

КАПИТЕЛЬ  
4.21.201



СТВОЛ  
4.22.202



БАЗА  
4.23.201

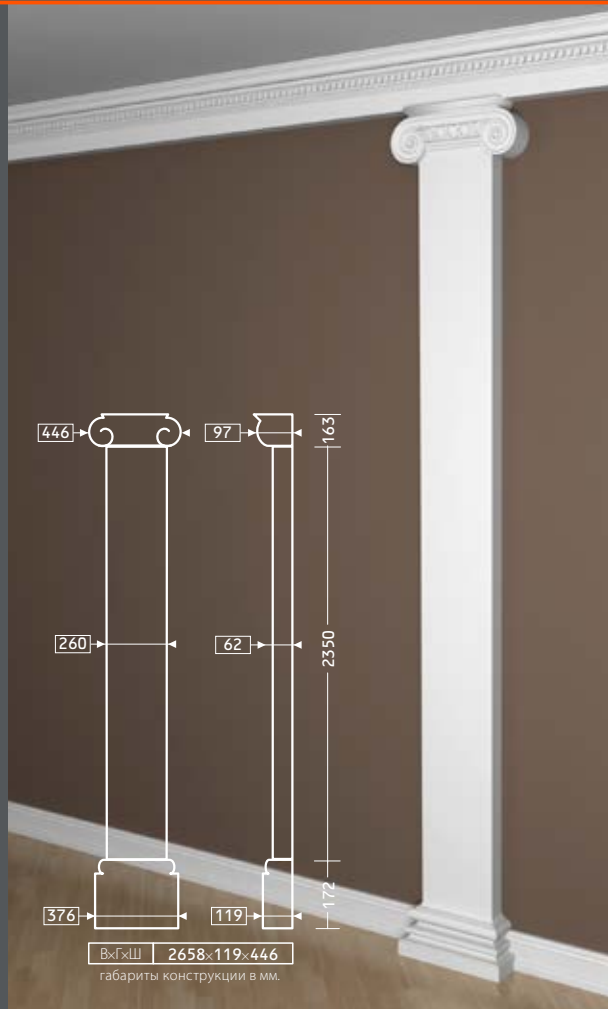
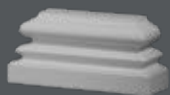

КАПИТЕЛЬ  
1.21.006



СТВОЛ  
1.22.020



БАЗА  
1.23.200

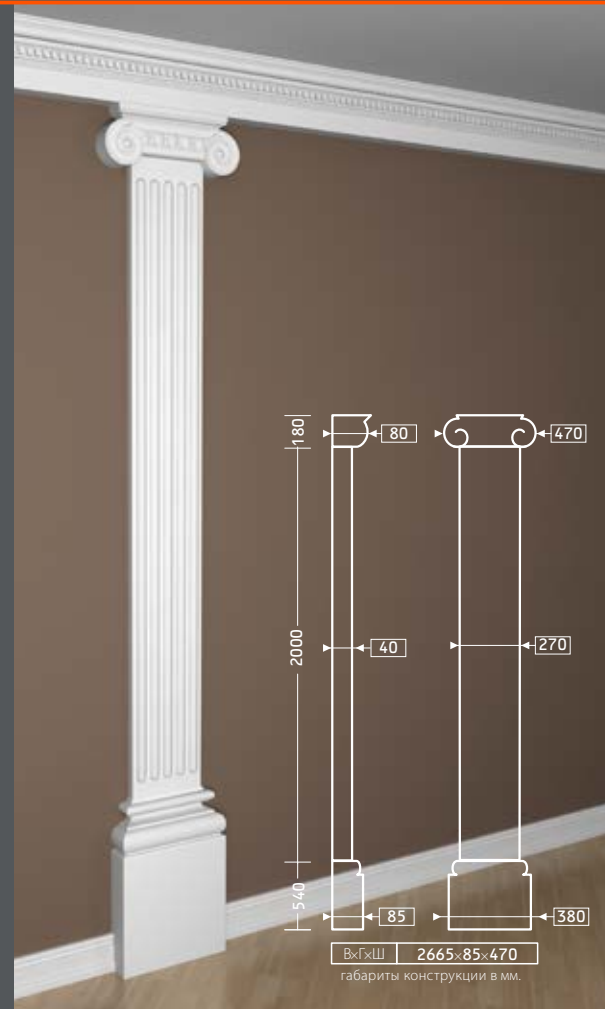

КАПИТЕЛЬ  
1.21.006



СТВОЛ  
1.22.200



БАЗА  
1.23.200



ВхГхШ 2965×85×470  
габариты конструкции в мм.

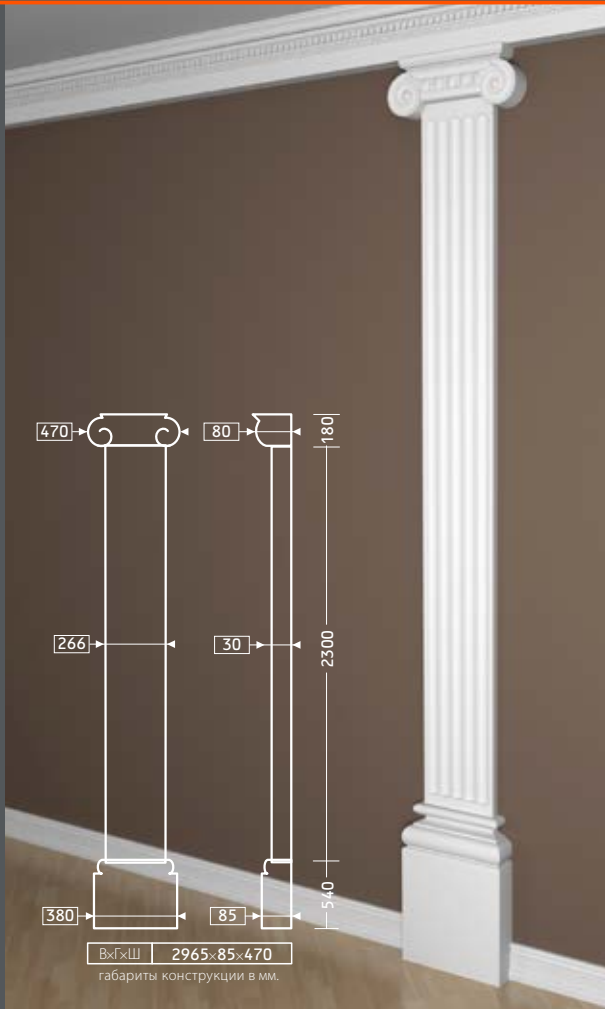

КАПИТЕЛЬ  
1.21.008



СТВОЛ  
1.22.050



БАЗА  
1.23.600



ВхГхШ 2406×46×117  
габариты конструкции в мм.

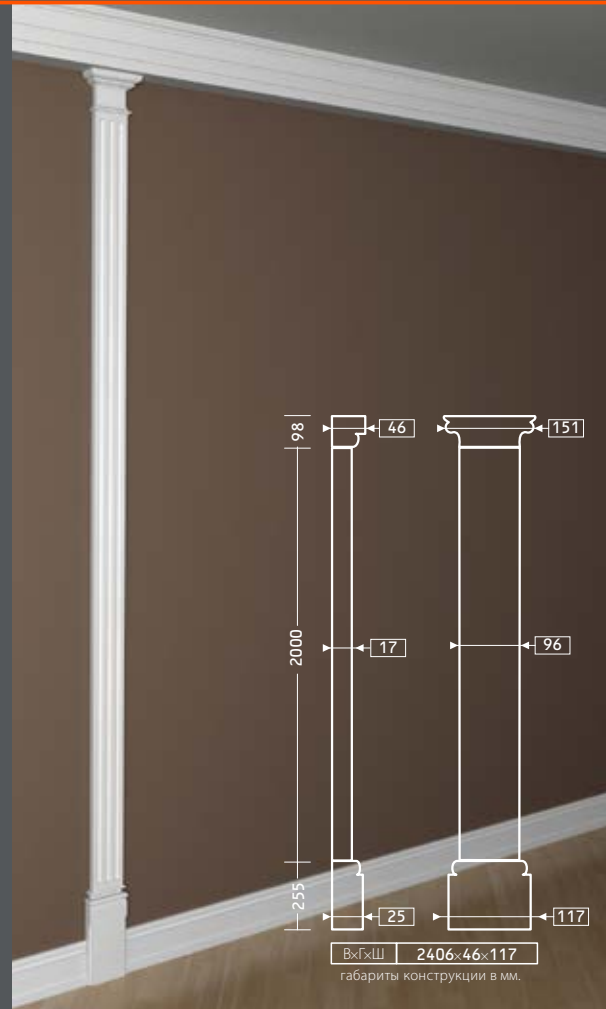

КАПИТЕЛЬ  
1.21.004

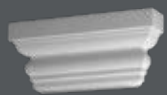

СТВОЛ  
1.22.040



БАЗА  
1.23.400

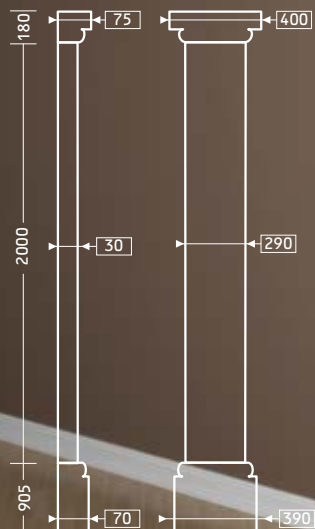

ВхГхШ 3085х75х400  
габариты конструкции в мм.

КАПИТЕЛЬ  
1.21.005

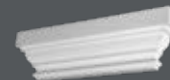

БАЗА  
1.23.500

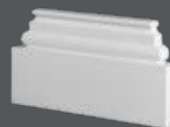

МОЛДИНГ  
1.51.307

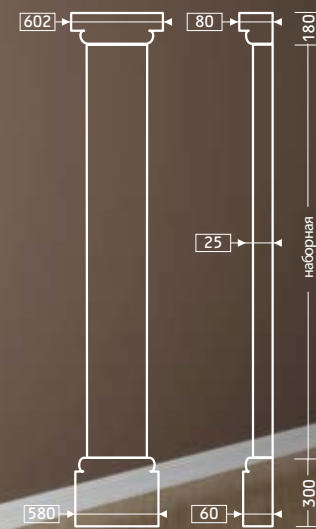
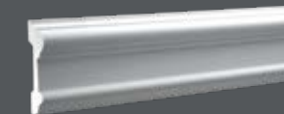

ВхГхШ наборная: 80х602  
габариты конструкции в мм.

КАПИТЕЛЬ 4.21.101  
СТВОЛ 4.22.101

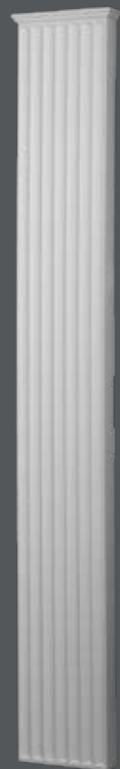

БАЗА 4.23.101

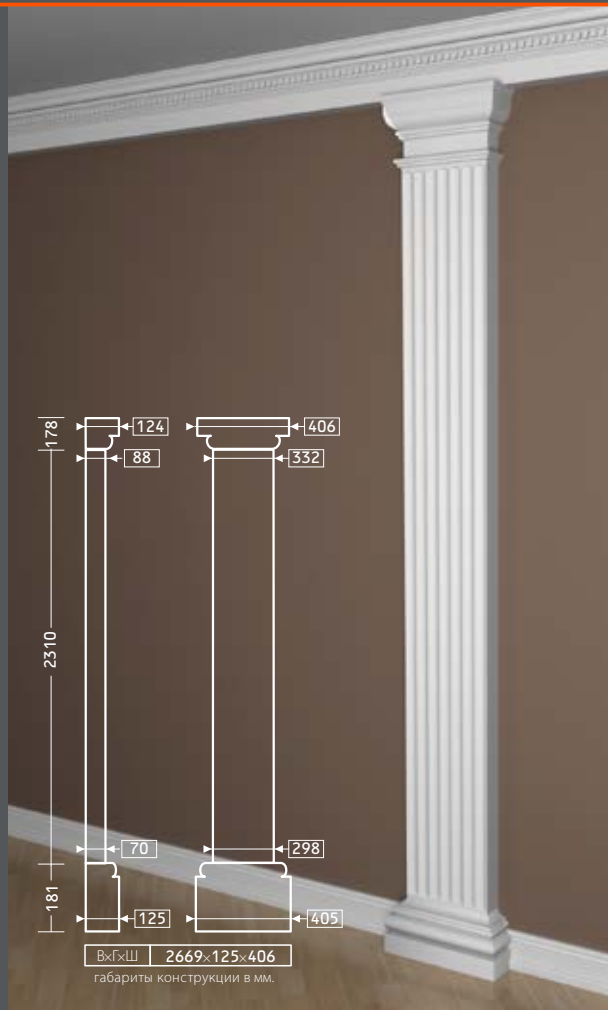
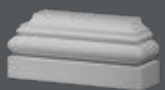

КАПИТЕЛЬ 4.21.101  
СТВОЛ 4.22.102



БАЗА 4.23.101

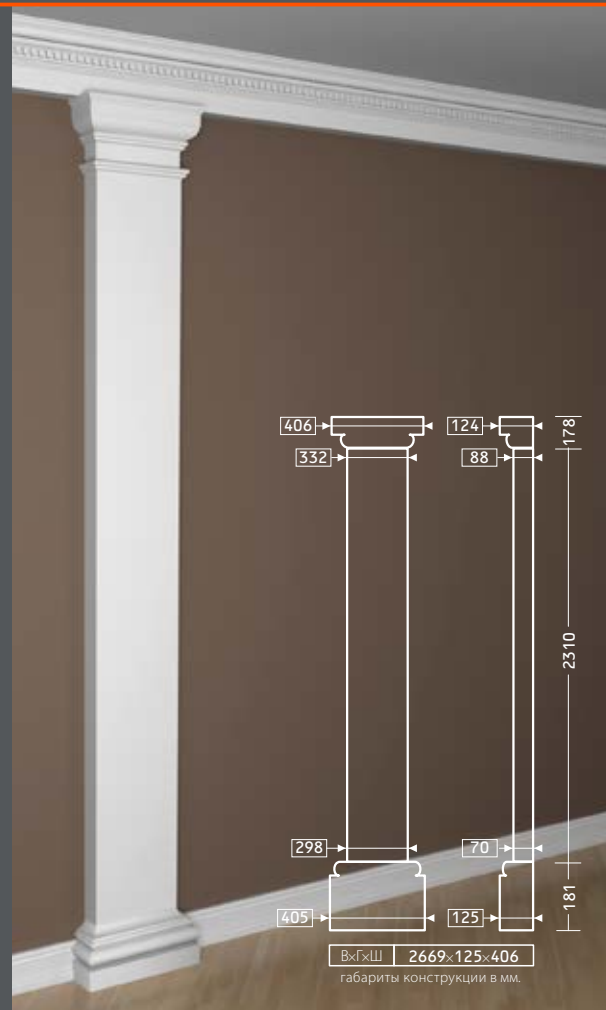
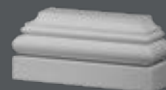



КАПИТЕЛЬ 1.21.007  
 СТВОЛ 1.22.030



БАЗА 1.23.300

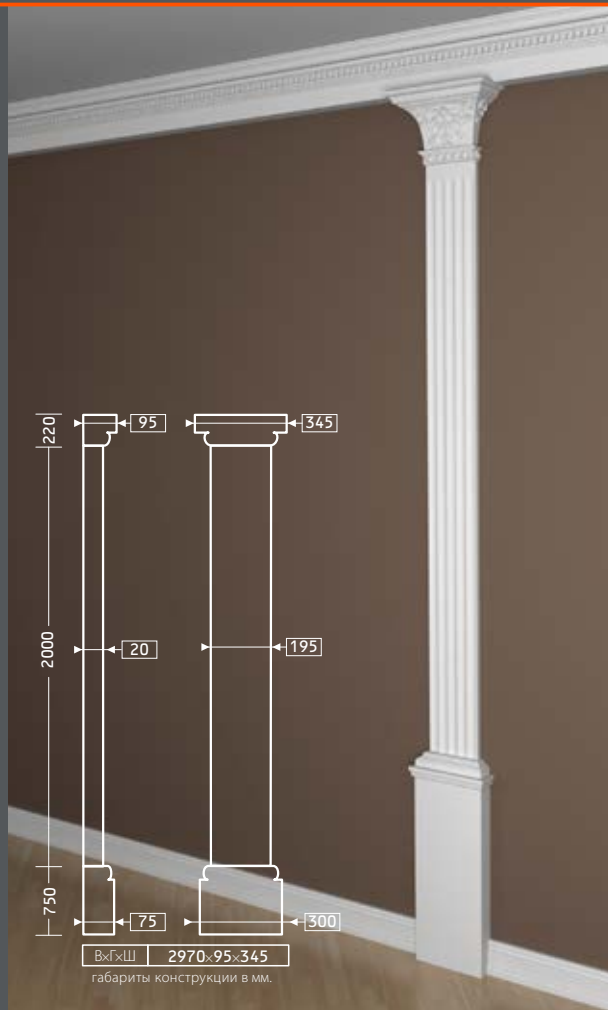

КАПИТЕЛЬ 1.21.003  
 СТВОЛ 1.22.030



БАЗА 1.23.300

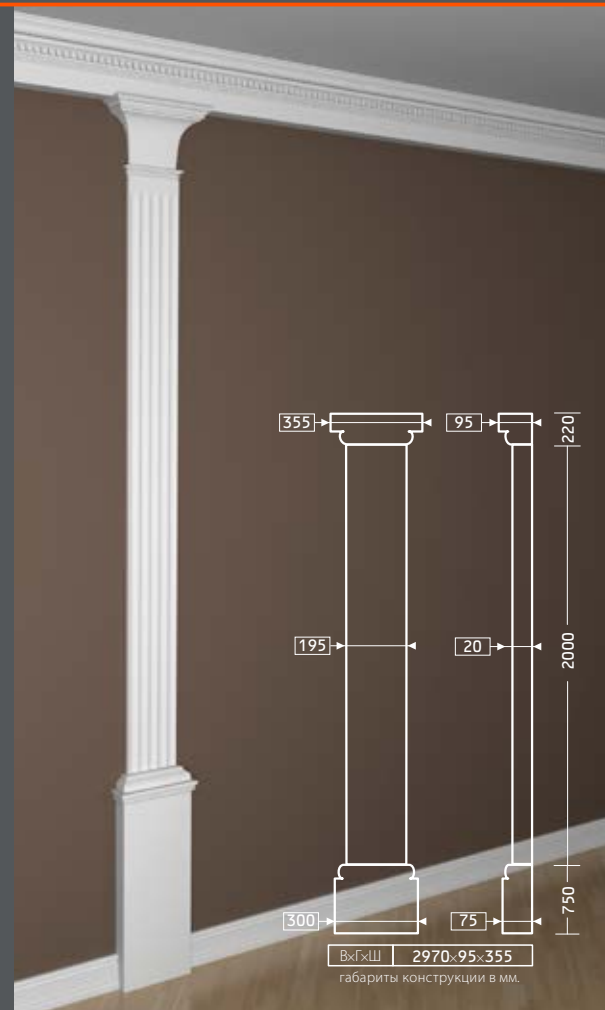



ПОЛУКОЛОННЫ

КАПИТЕЛЬ 1.15.010  
СВОЛ 1.16.080



БАЗА 1.17.900

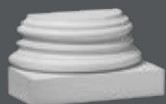

ПЬЕДЕСТАЛ 1.18.003

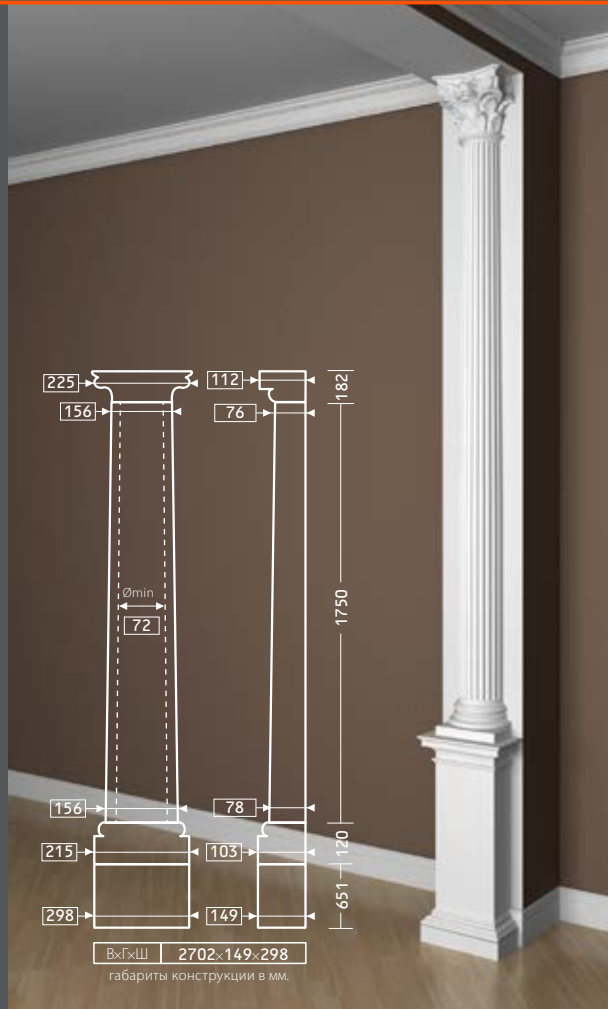
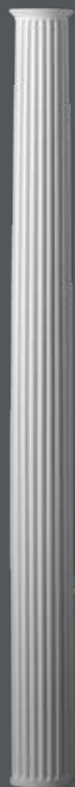

КАПИТЕЛЬ 1.15.010  
СВОЛ 1.16.081



БАЗА 1.17.900

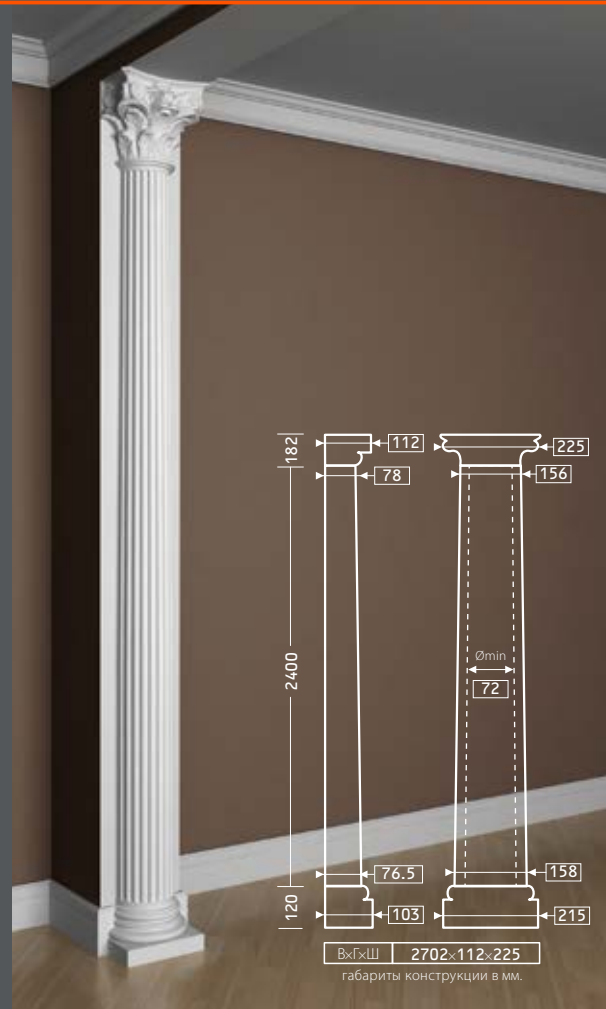
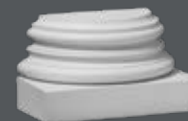

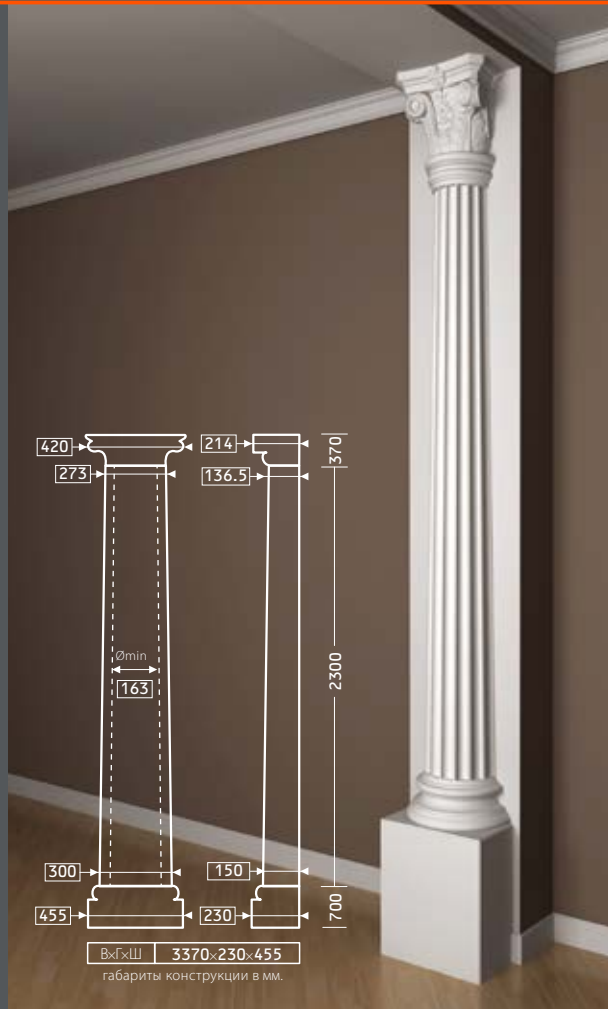
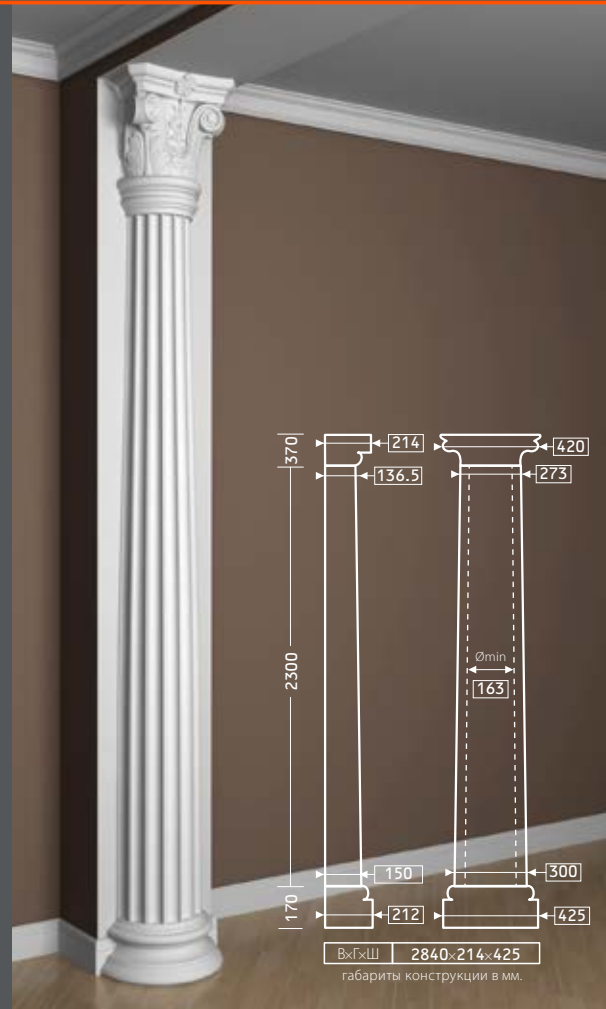
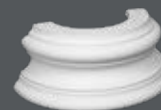
КАПИТЕЛЬ  
1.15.001СТВОЛ  
1.16.030БАЗА  
1.17.300КАПИТЕЛЬ  
1.15.001СТВОЛ  
1.16.030БАЗА  
1.17.400



КАПИТЕЛЬ  
4.15.301

СТВОЛ  
4.16.301



БАЗА  
4.17.301

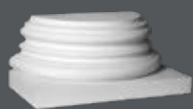

БАЗА  
4.17.302

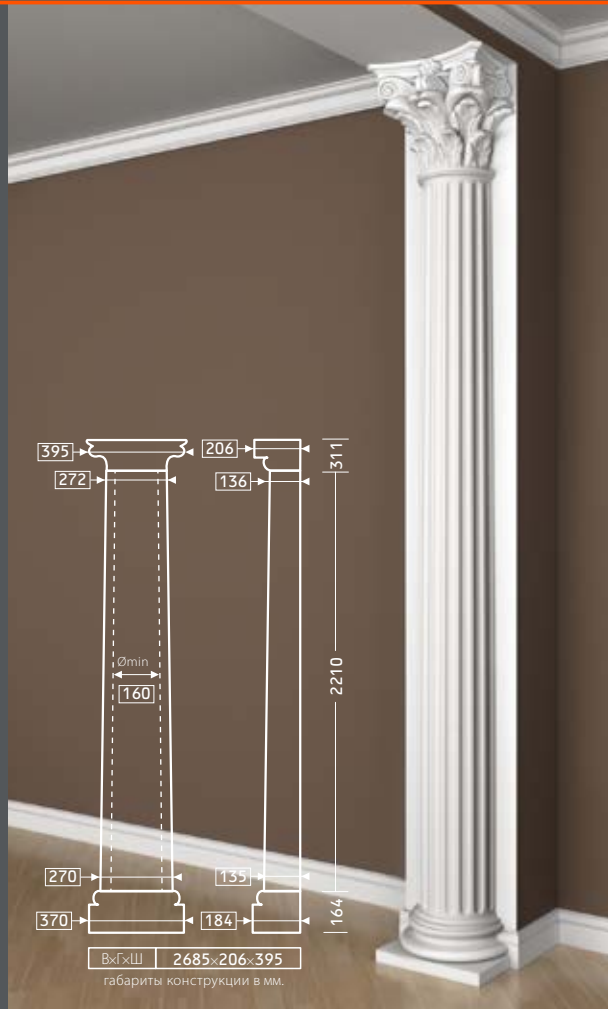
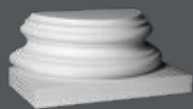

КАПИТЕЛЬ  
4.15.302

СТВОЛ  
4.16.003



СТВОЛ  
4.16.004



БАЗА  
4.17.002



СТВОЛ  
4.16.005

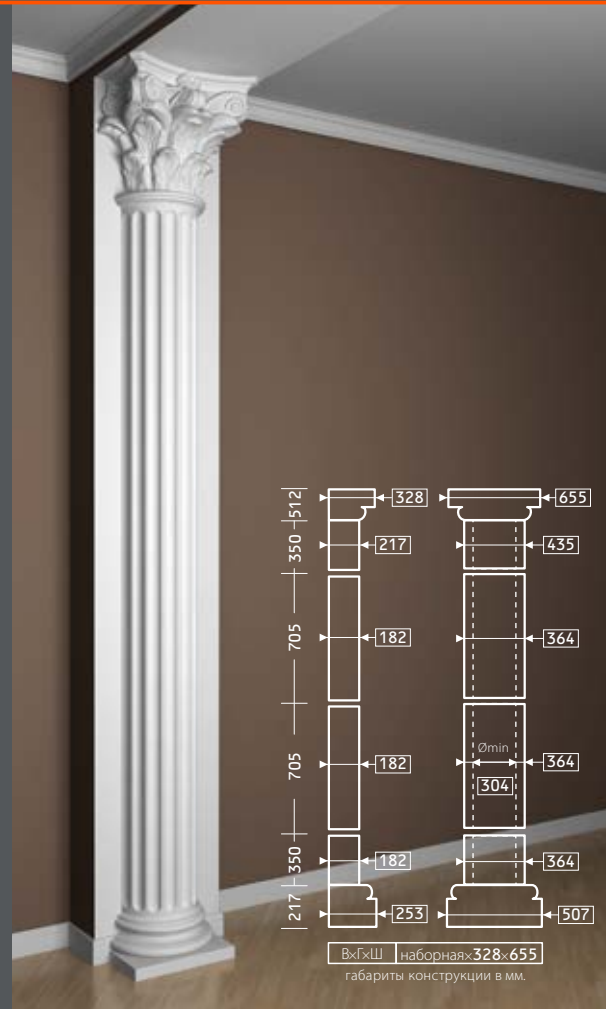

КАПИТЕЛЬ  
1.15.009



БАЗА  
1.17.800

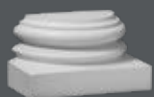

ПЬЕДЕСТАЛ  
1.18.002

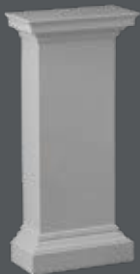

СТВОЛ  
1.16.070

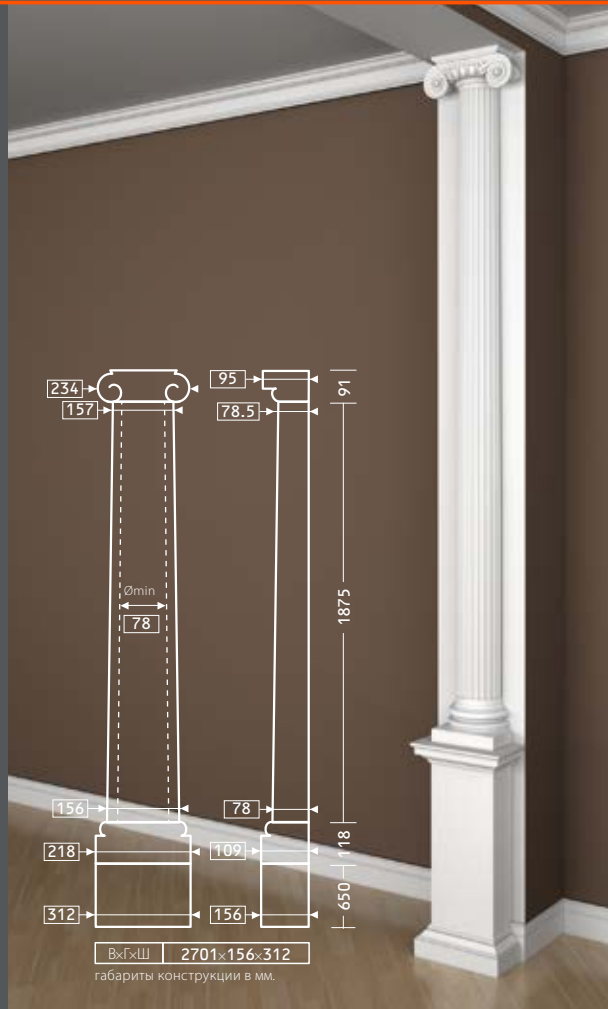

КАПИТЕЛЬ  
1.15.009



БАЗА  
1.17.800

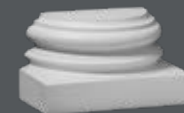

СТВОЛ  
1.16.071

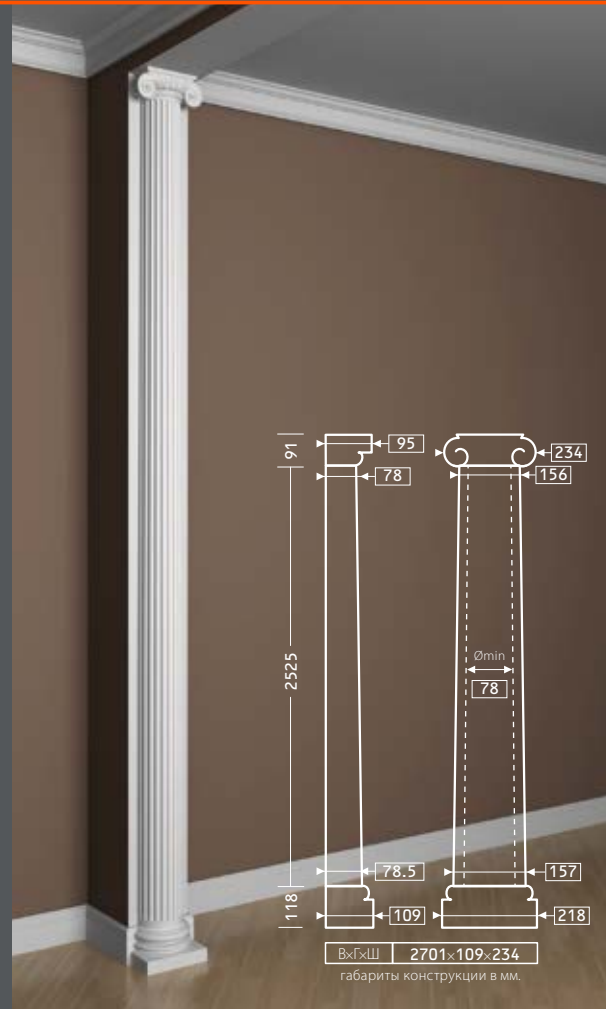



КАПИТЕЛЬ  
1.15.006



СТВОЛ  
1.16.050



БАЗА  
1.17.500

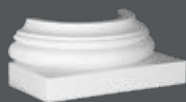

БАЗА  
1.17.600

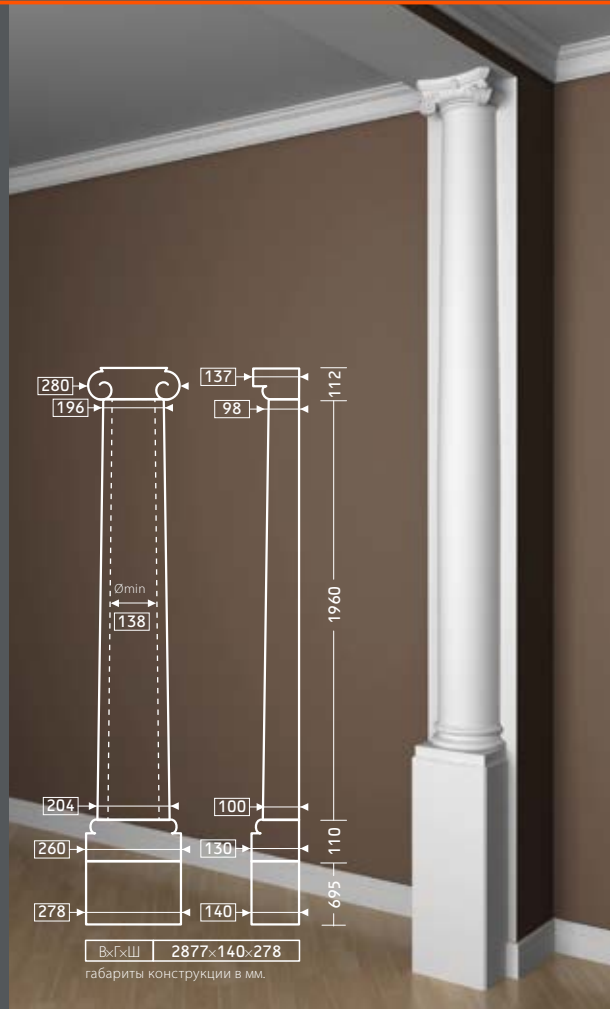

КАПИТЕЛЬ  
1.15.006



СТВОЛ  
1.16.050



БАЗА  
1.17.500

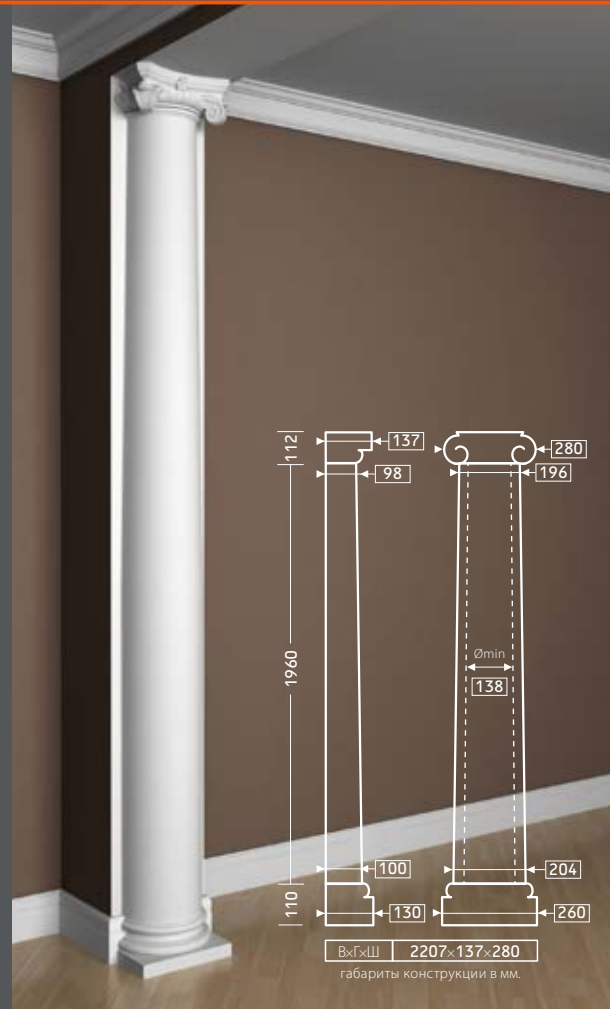
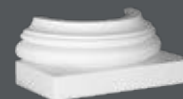

КАПИТЕЛЬ  
1.15.003СТВОЛ  
1.16.010ПОЛУКОЛЬЦО  
1.15.100БАЗА  
1.17.100

ВхГхШ 3150×196×392  
габариты конструкции в мм.

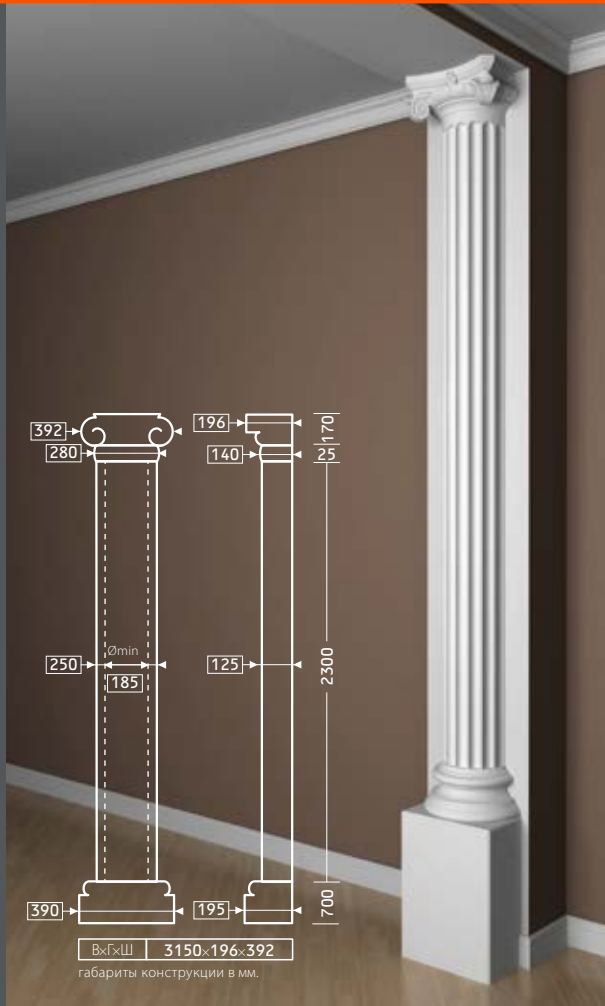
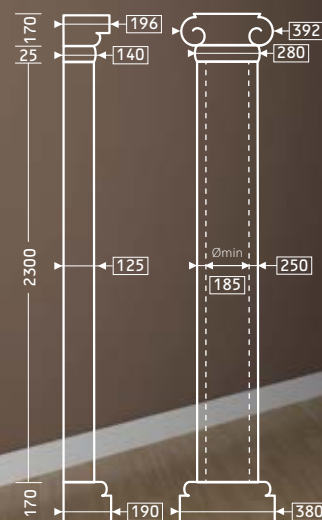
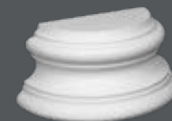
КАПИТЕЛЬ  
1.15.003СТВОЛ  
1.16.010ПОЛУКОЛЬЦО  
1.15.100БАЗА  
1.17.200

ВхГхШ 2620×196×392  
габариты конструкции в мм.

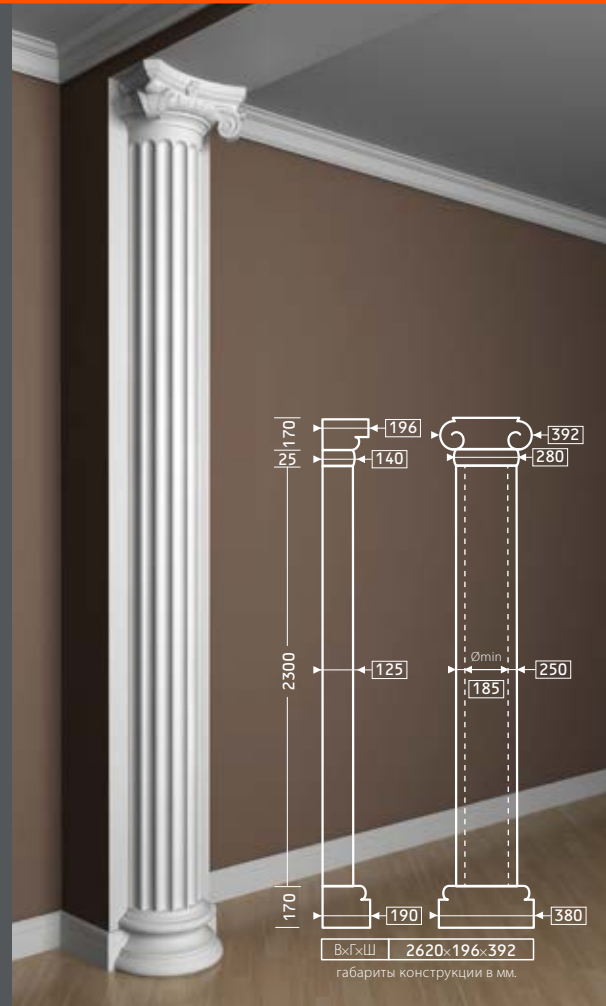

КАПИТЕЛЬ  
1.15.003



СТВОЛ  
1.16.011



БАЗА  
1.17.100

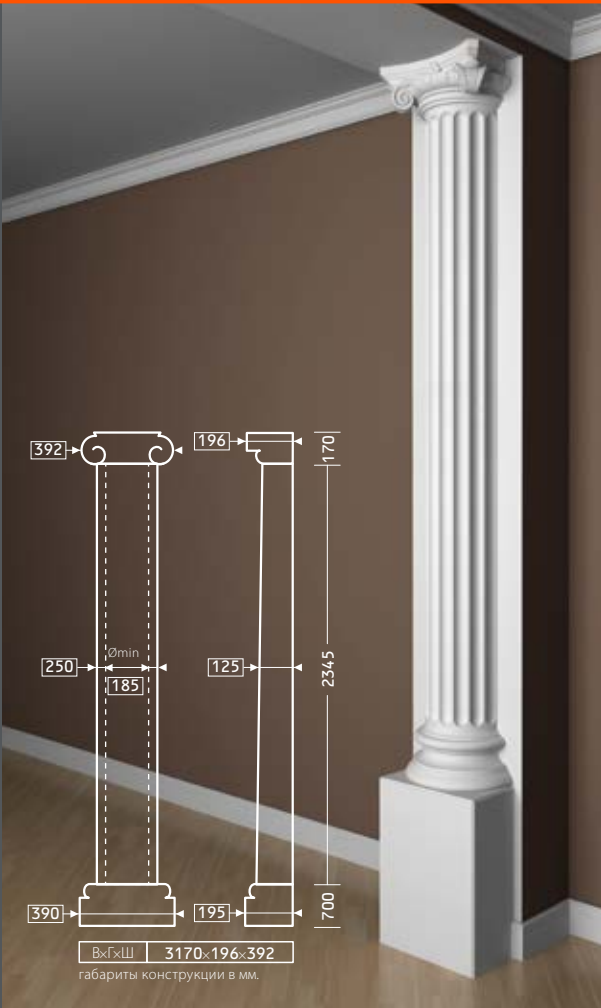

КАПИТЕЛЬ  
1.15.004



СТВОЛ  
1.16.010



ПОЛУКОЛЬЦО  
1.15.300



БАЗА  
1.17.100

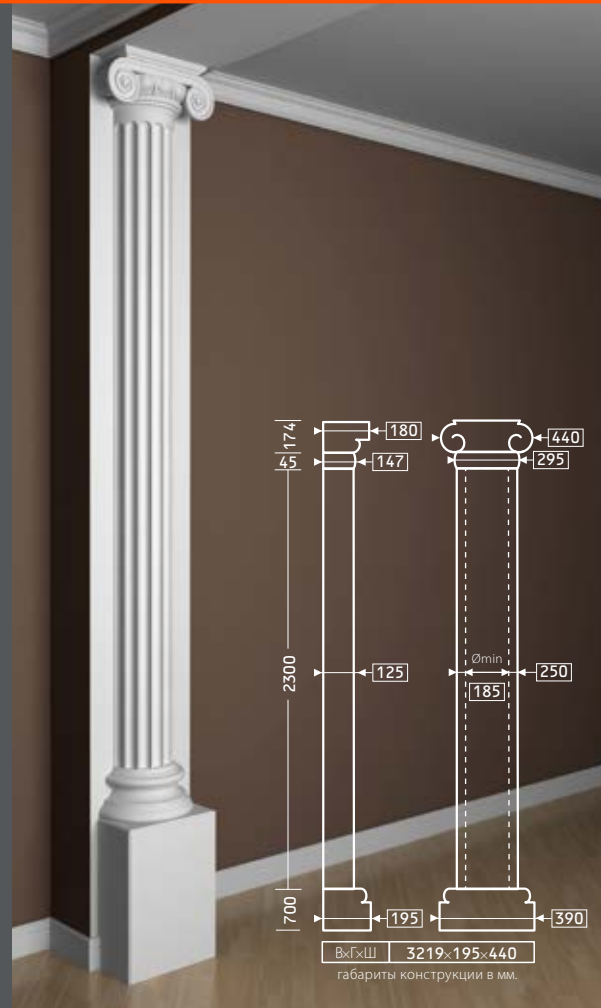

КАПИТЕЛЬ  
1.15.004

СТВОЛ  
1.16.010



ПОЛУКОЛЬЦО  
1.15.300



БАЗА  
1.17.200

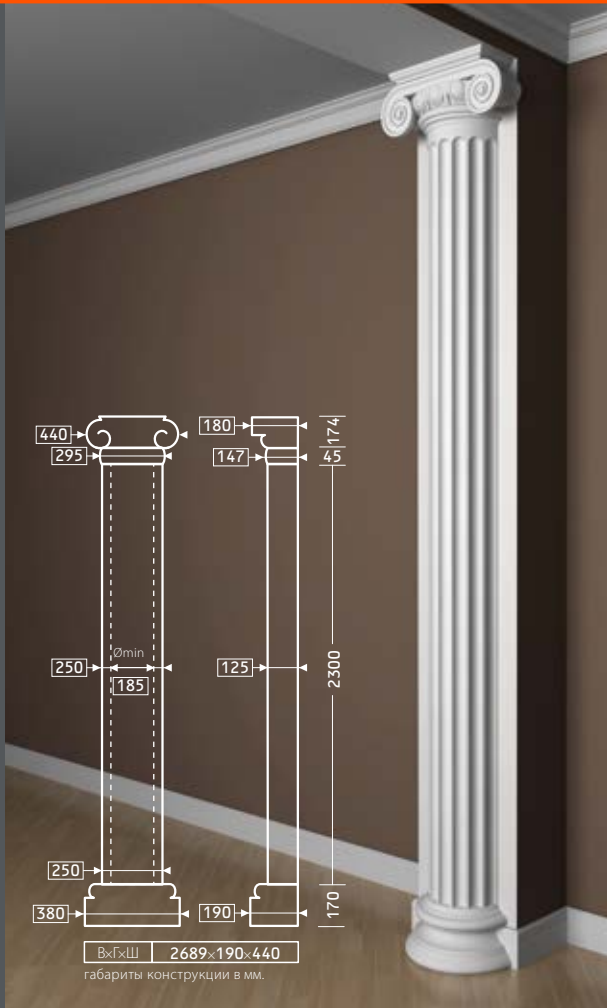
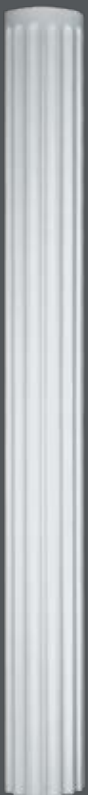
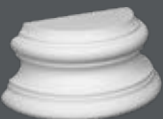

КАПИТЕЛЬ  
1.15.004

СТВОЛ  
1.16.011



БАЗА  
1.17.200

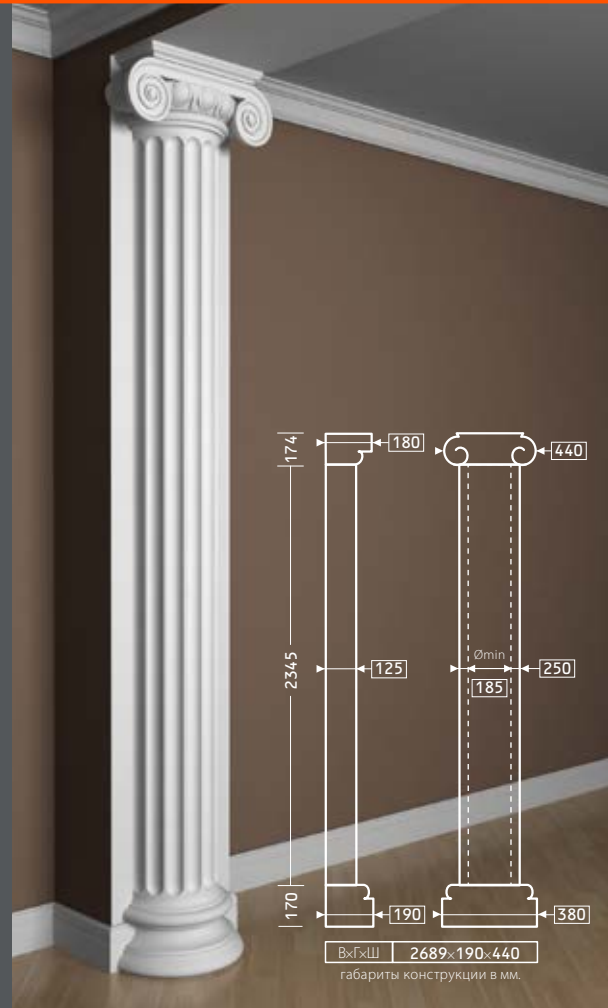
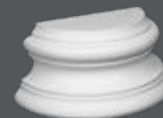

КАПИТЕЛЬ  
1.15.003



СТВОЛ  
1.16.020



ПОЛУКОЛЬЦО  
1.15.200



БАЗА  
1.17.100

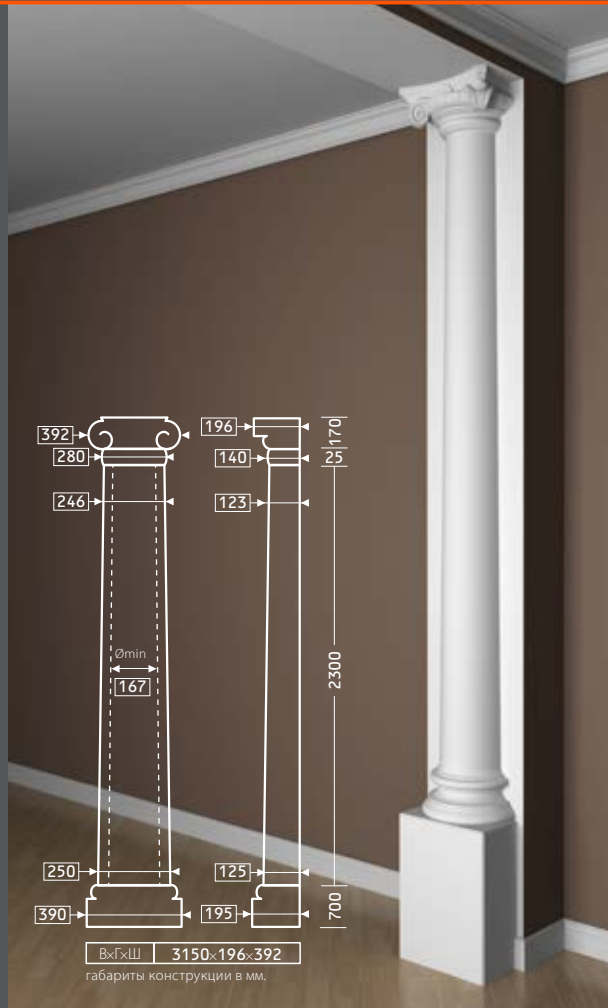

КАПИТЕЛЬ  
1.15.003



СТВОЛ  
1.16.020



ПОЛУКОЛЬЦО  
1.15.200



БАЗА  
1.17.200

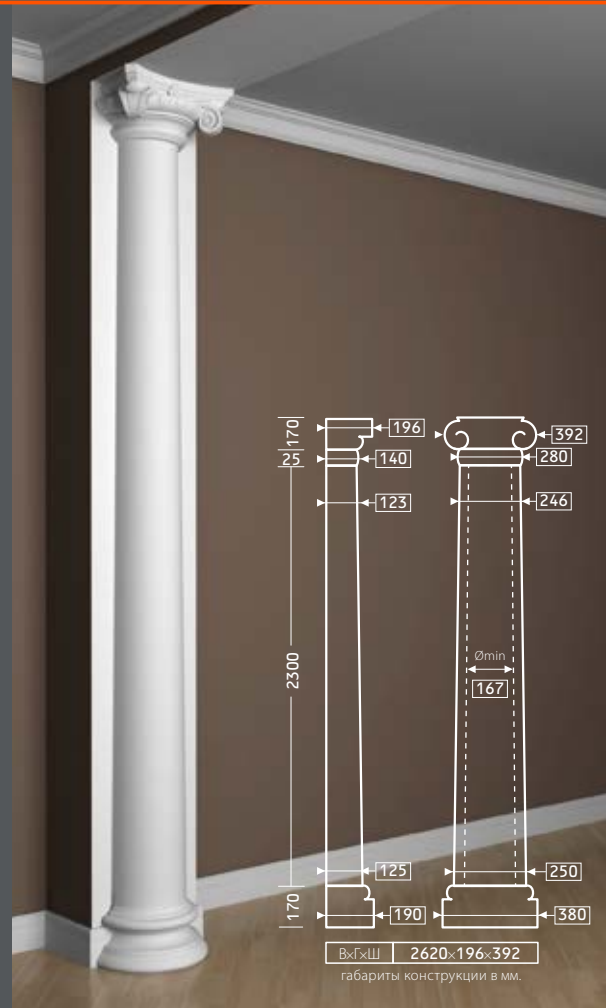
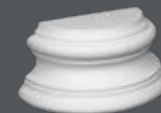

КАПИТЕЛЬ 4.15.201  
СТВОЛ 4.16.201



БАЗА 4.17.201

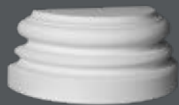

БАЗА 4.17.202

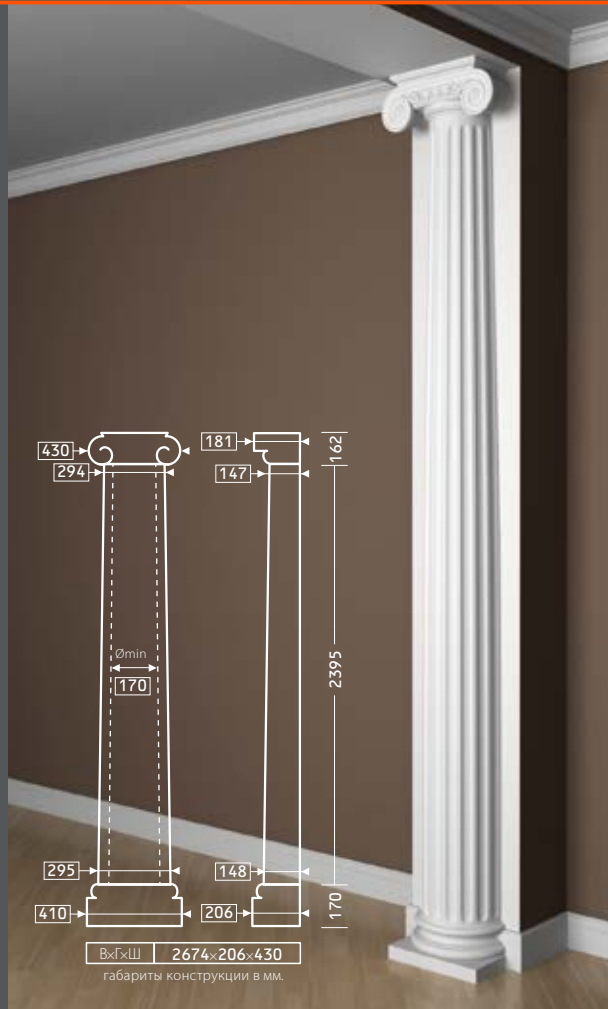
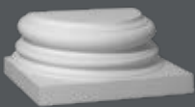

КАПИТЕЛЬ 4.15.201  
СТВОЛ 4.16.202



БАЗА 4.17.201

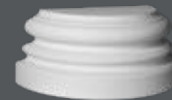

БАЗА 4.17.202

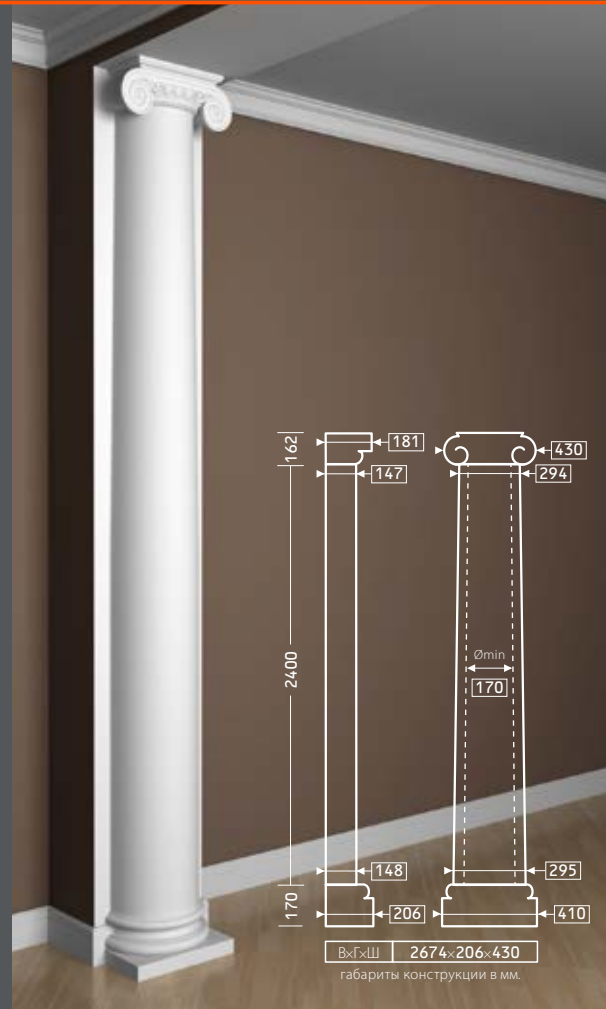
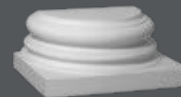

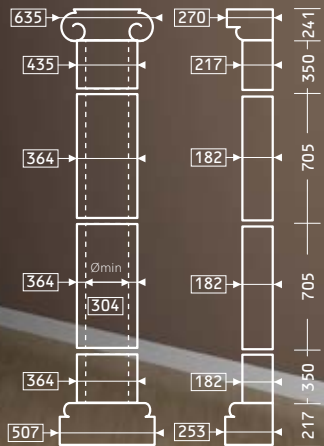
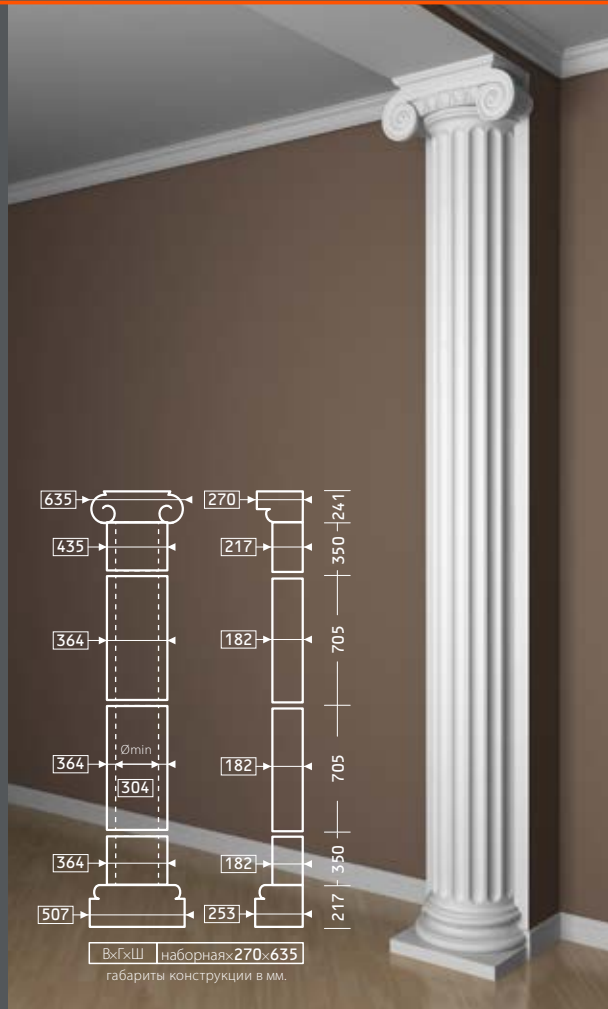

КАПИТЕЛЬ  
4.15.202СТВОЛ  
4.16.003БАЗА  
4.17.002СТВОЛ  
4.16.004СТВОЛ  
4.16.005

ВхГхШ | наборная: 270×635  
габариты конструкции в мм.

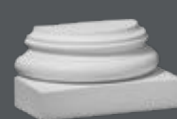
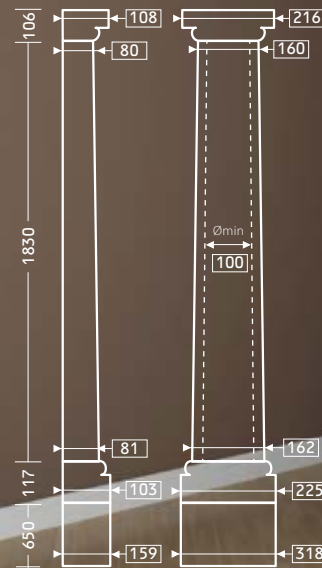
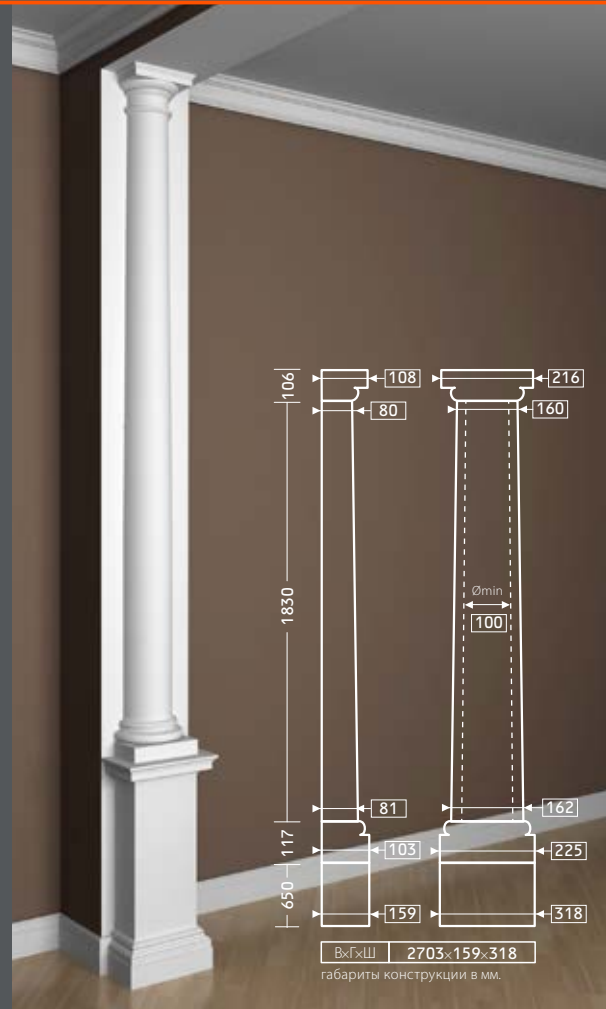
КАПИТЕЛЬ  
1.15.008СТВОЛ  
1.16.060БАЗА  
1.17.700ПЬЕДЕСТАЛ  
1.18.001

ВхГхШ | 2703×159×318  
габариты конструкции в мм.

КАПИТЕЛЬ  
1.15.008

СТВОЛ  
1.16.061



БАЗА  
1.17.700

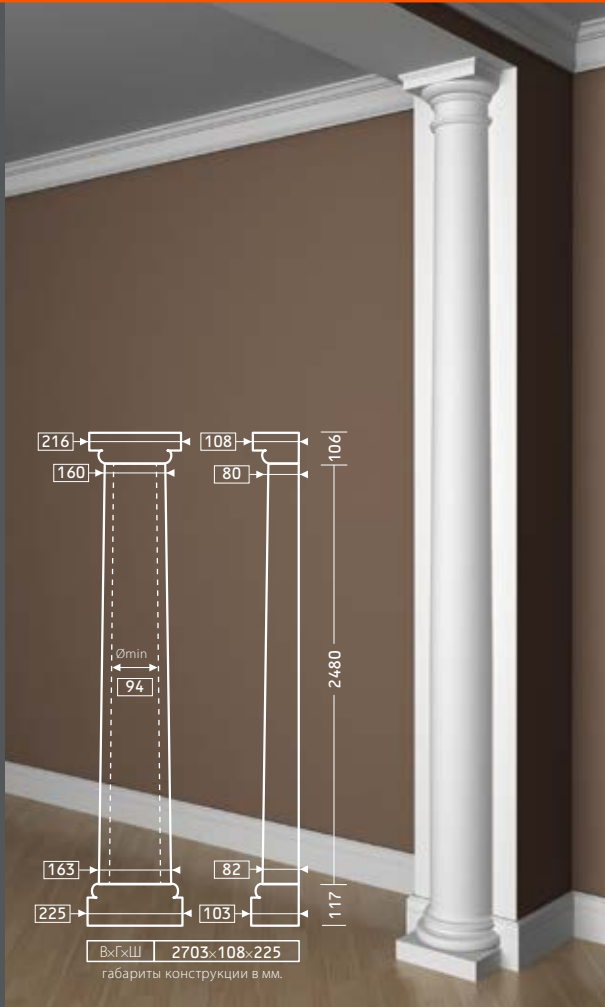
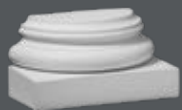

КАПИТЕЛЬ  
1.15.005

СТВОЛ  
1.16.050



БАЗА  
1.17.500

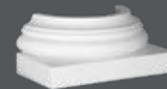

БАЗА  
1.17.600

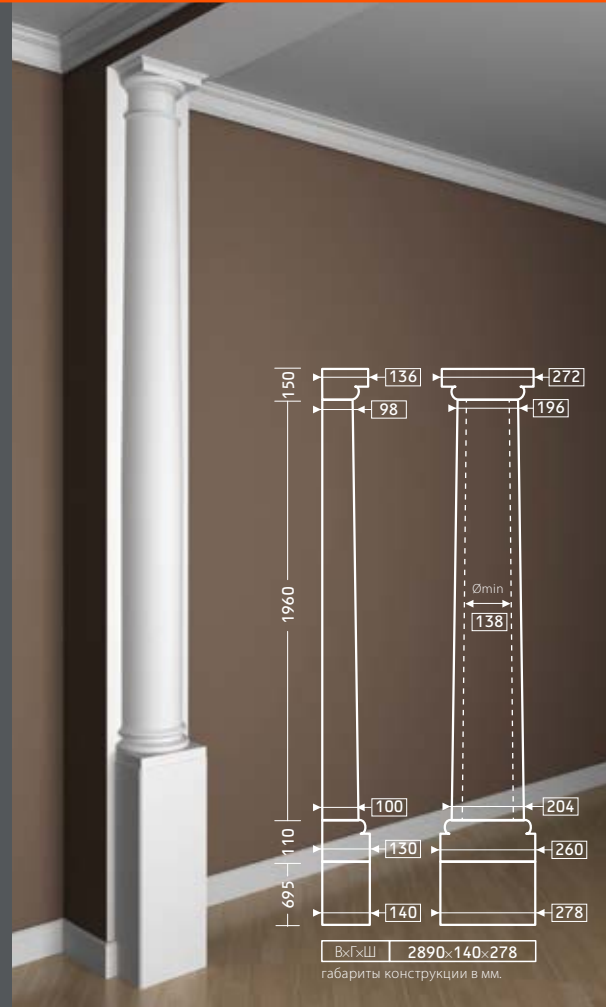
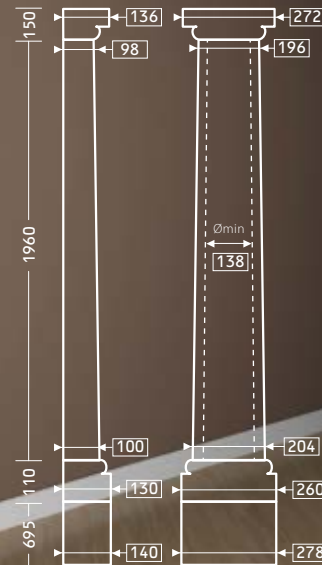

КАПИТЕЛЬ  
1.15.005

СТВОЛ  
1.16.050



БАЗА  
1.17.500

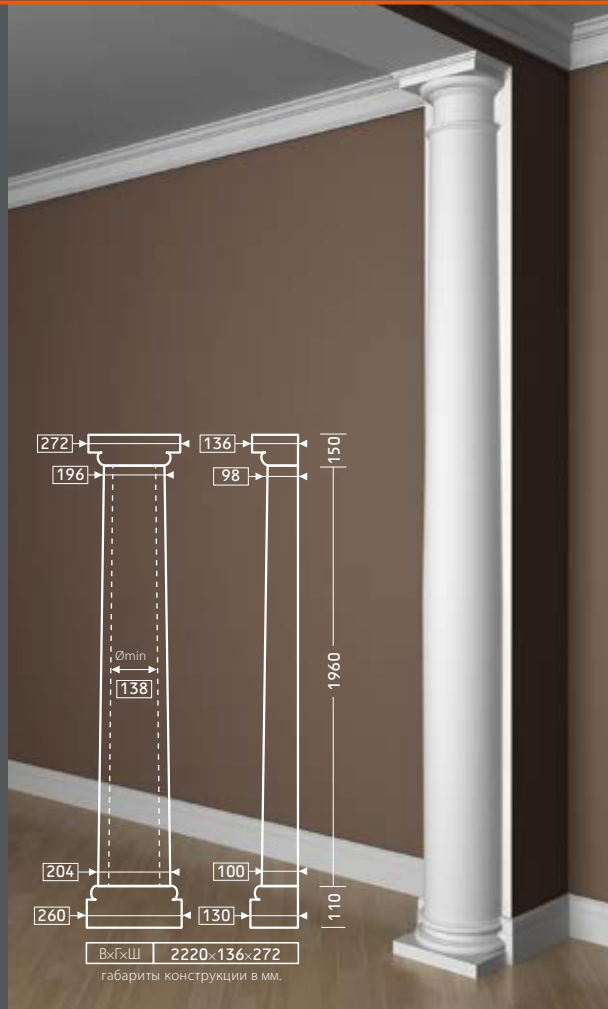
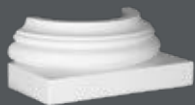

КАПИТЕЛЬ  
1.15.002

СТВОЛ  
1.16.020



БАЗА  
1.17.100

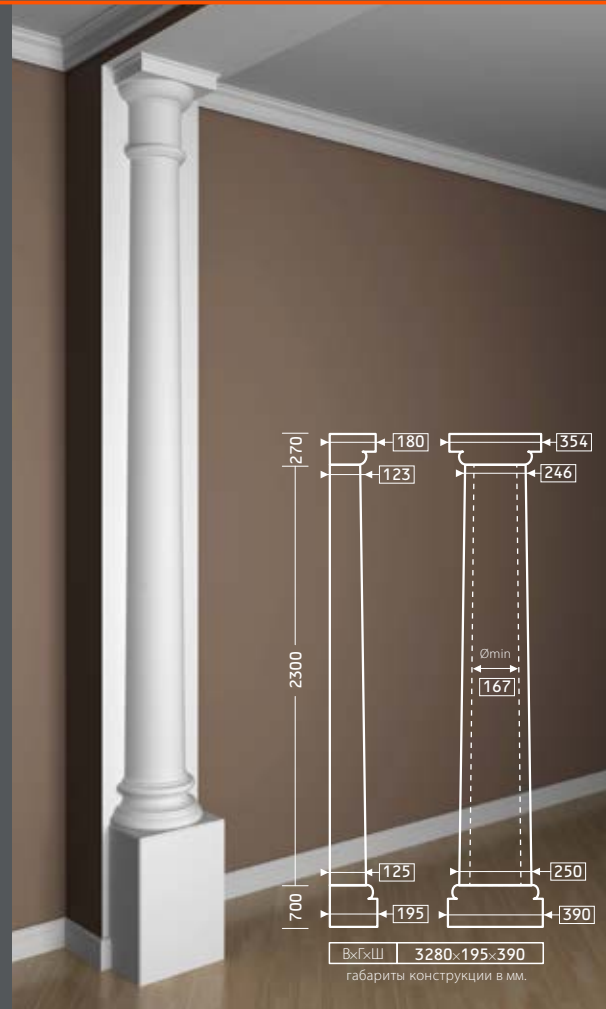

КАПИТЕЛЬ  
1.15.002



СТВОЛ  
1.16.020



БАЗА  
1.17.200

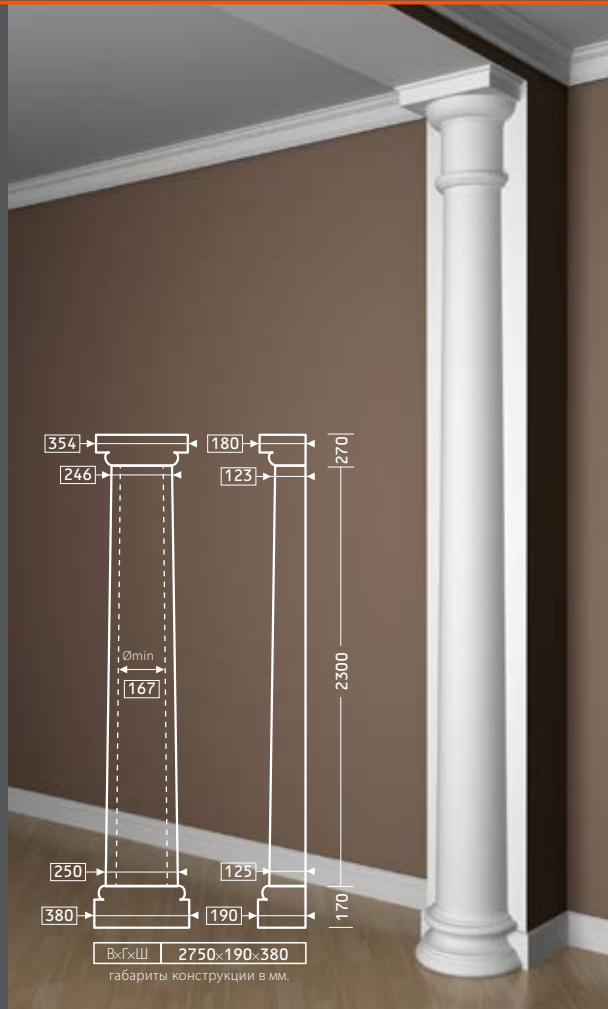
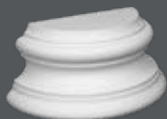

КАПИТЕЛЬ  
4.15.101



СТВОЛ  
4.16.101



БАЗА  
4.17.101

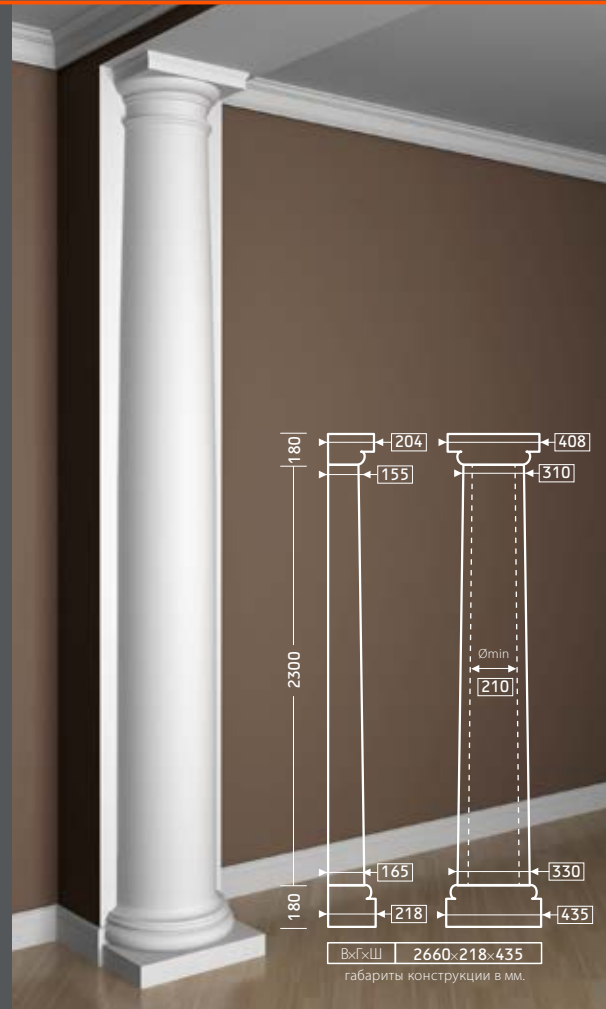

КАПИТЕЛЬ 4.15.101  
СТВОЛ 4.16.102

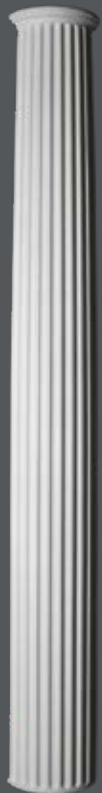
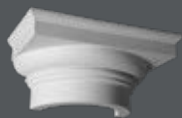

БАЗА 4.17.101

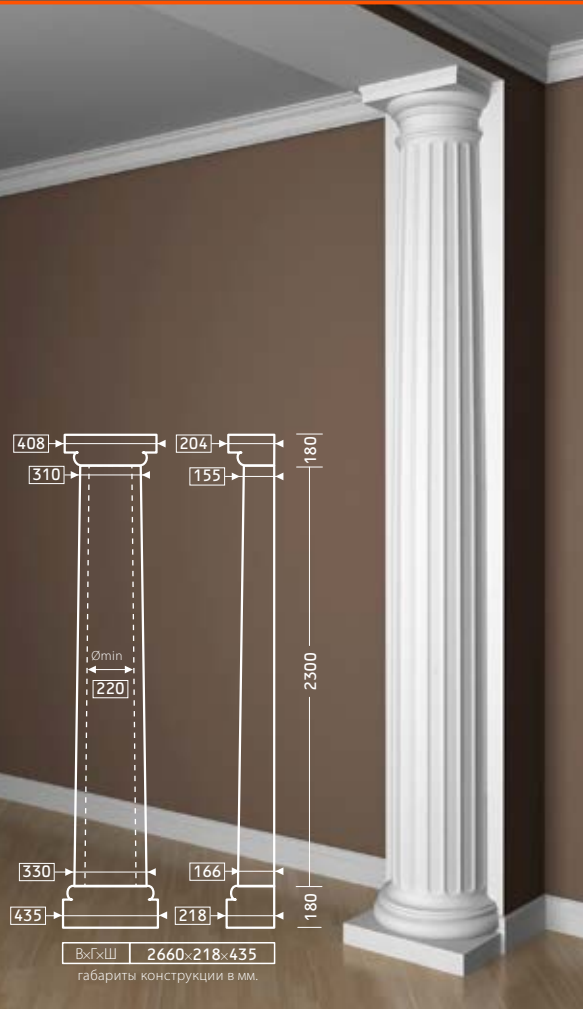
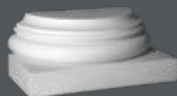

КАПИТЕЛЬ 4.15.102  
СТВОЛ 4.16.001



БАЗА 4.17.001



СТВОЛ 4.16.002

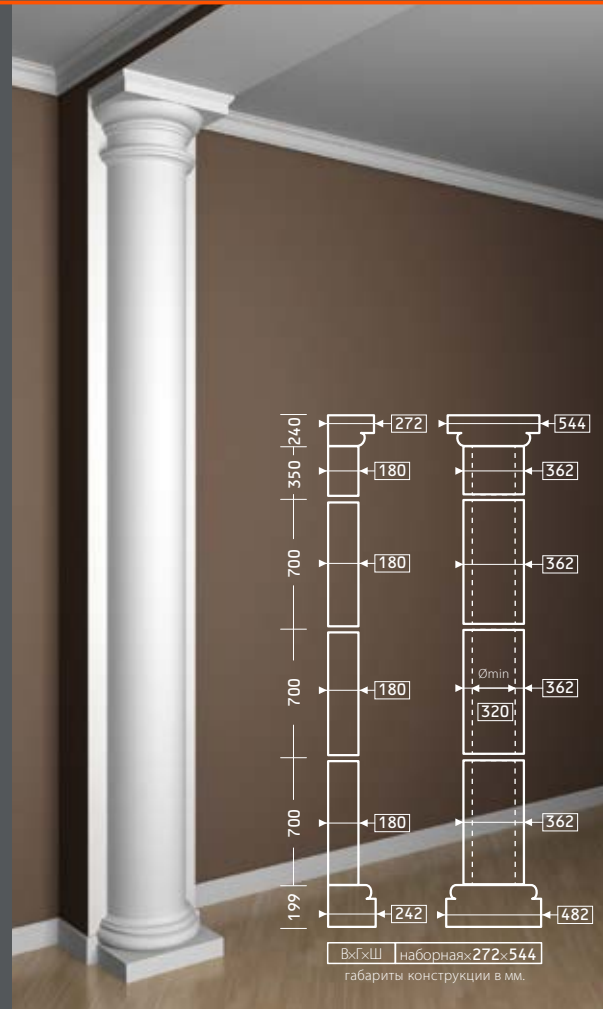



A modern interior design featuring a dining table with chairs, a large spherical pendant light, and classical columns. A dark teal overlay with the word 'КОЛОННЫ' is present.

# КОЛОННЫ



КАПИТЕЛЬ  
1.11.010



БАЗА  
1.13.900



ПЬЕДЕСТАЛ  
1.14.003

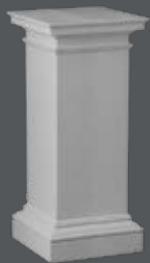

СТВОЛ  
1.12.080

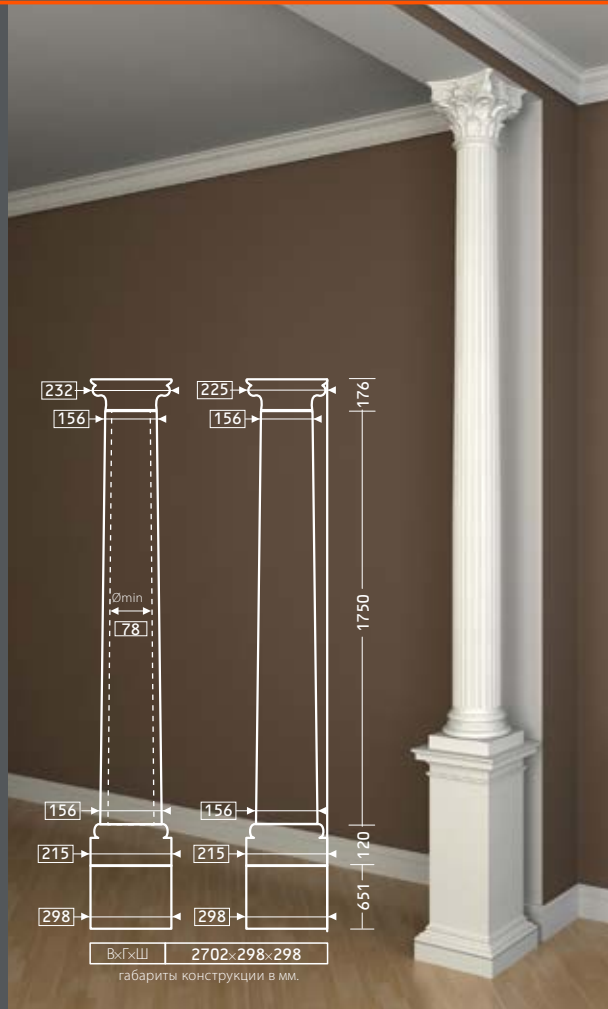
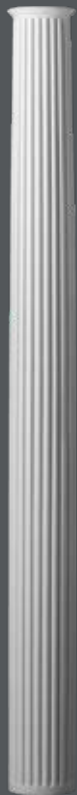

КАПИТЕЛЬ  
1.11.010



БАЗА  
1.13.900

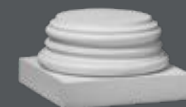

СТВОЛ  
1.12.081

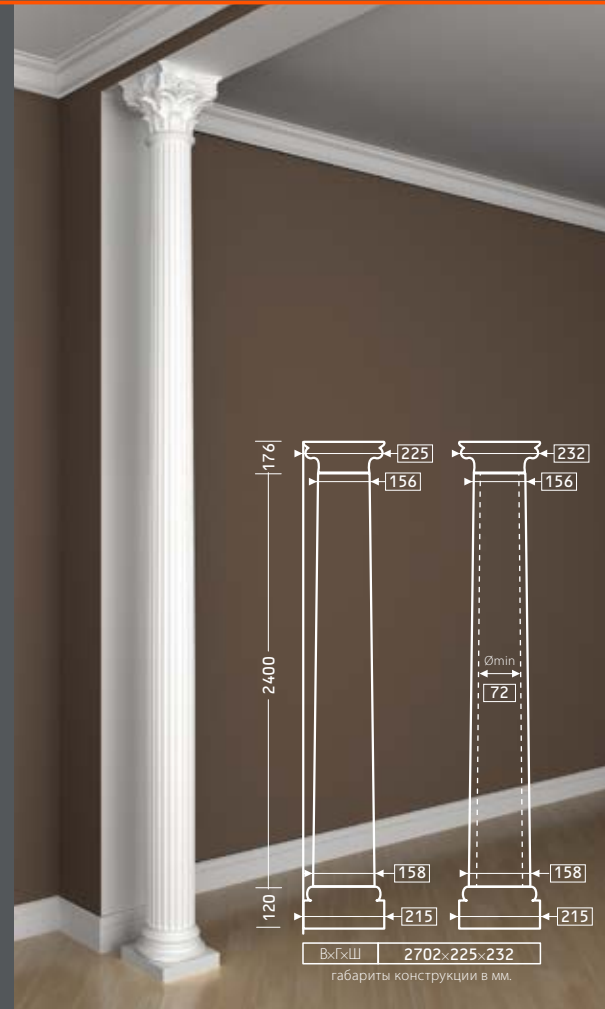

КАПИТЕЛЬ  
1.11.001



СТВОЛ  
1.12.030



БАЗА  
1.13.300



В×Г×Ш 3370×455×455  
габариты конструкции в мм.

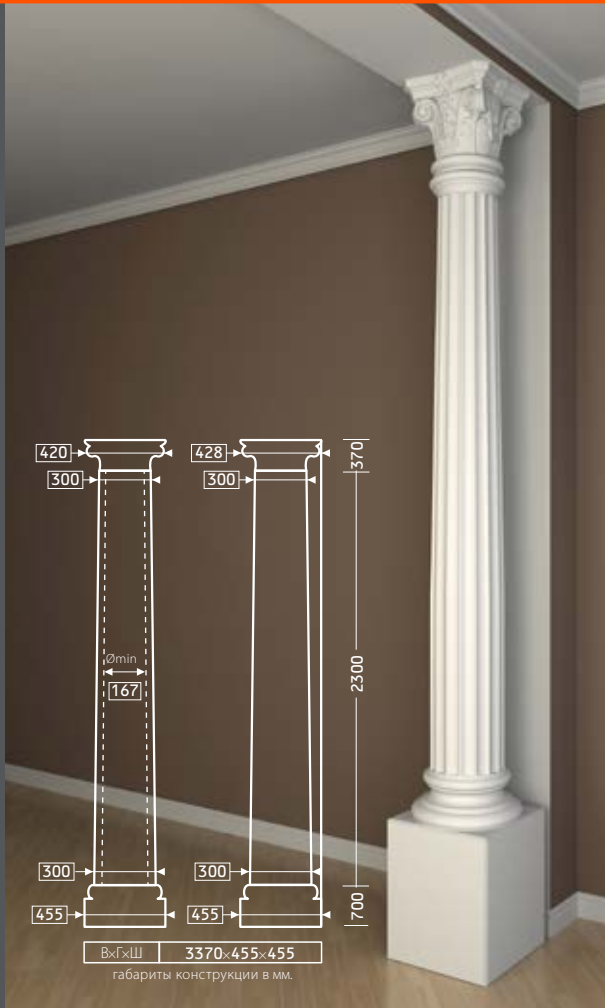

КАПИТЕЛЬ  
1.11.001



СТВОЛ  
1.12.030



БАЗА  
1.13.400

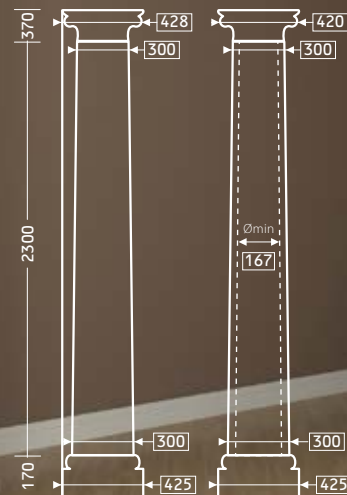

В×Г×Ш 2840×428×425  
габариты конструкции в мм.

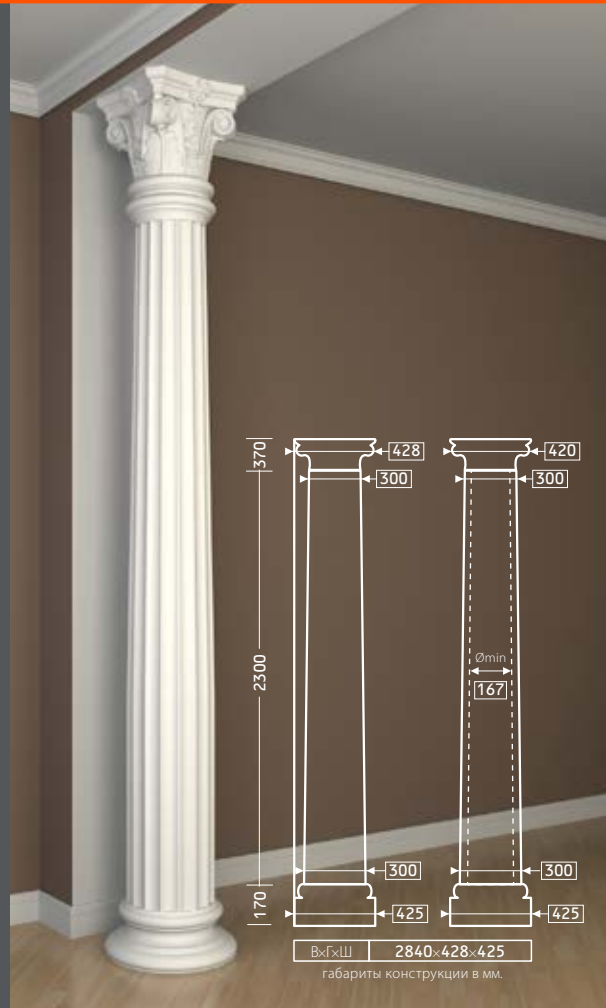

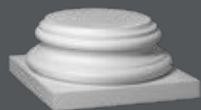
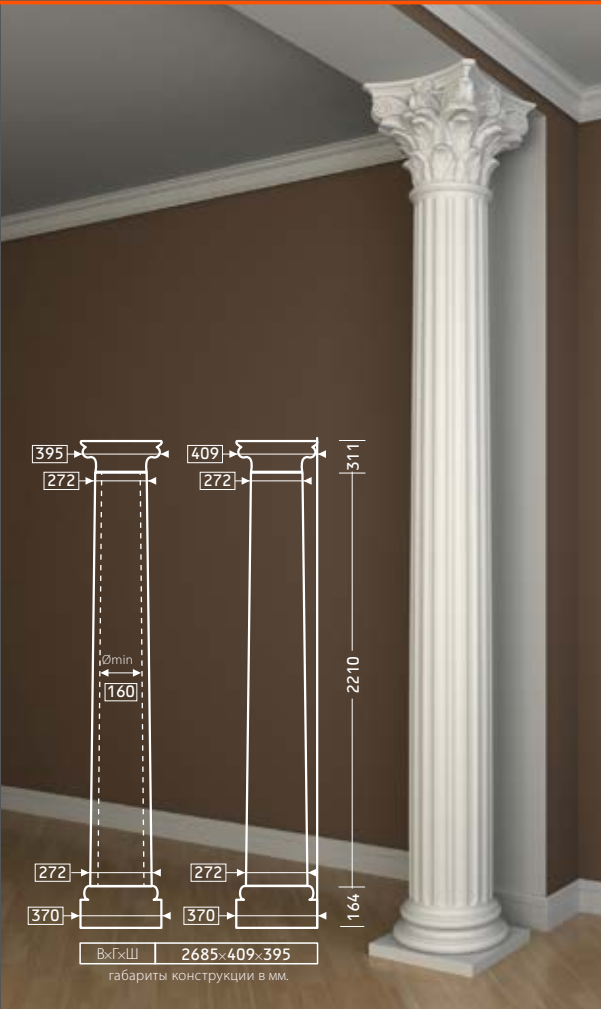
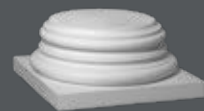
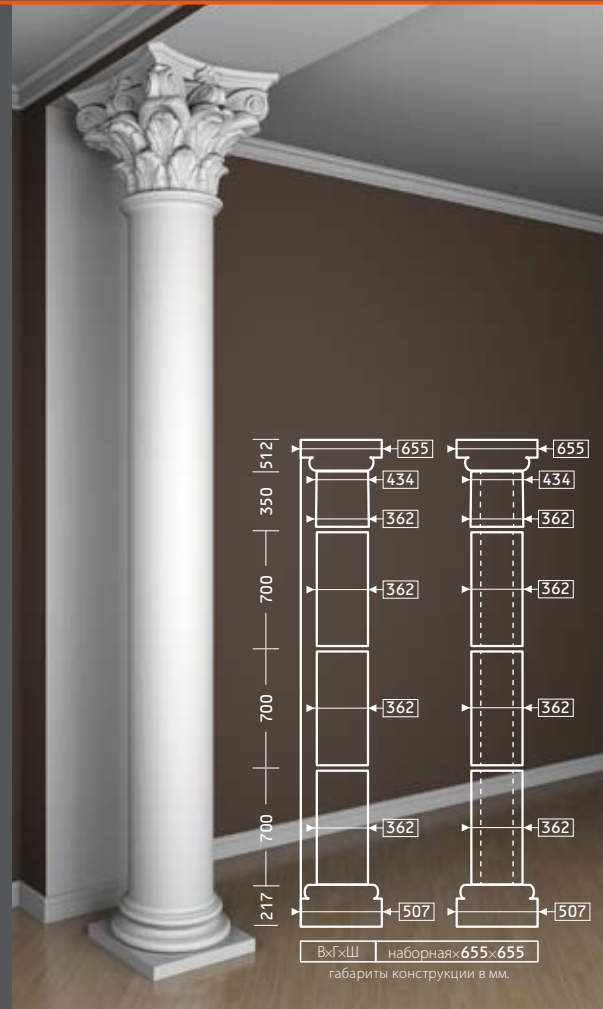
КАПИТЕЛЬ  
4.11.301СТВОЛ  
4.12.301БАЗА  
4.13.302БАЗА  
4.13.301КАПИТЕЛЬ  
4.11.302СТВОЛ  
4.12.001БАЗА  
4.13.002СТВОЛ  
4.12.002

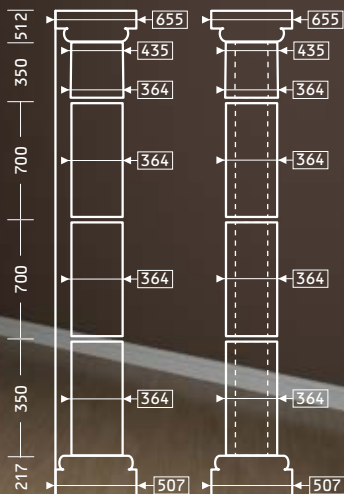
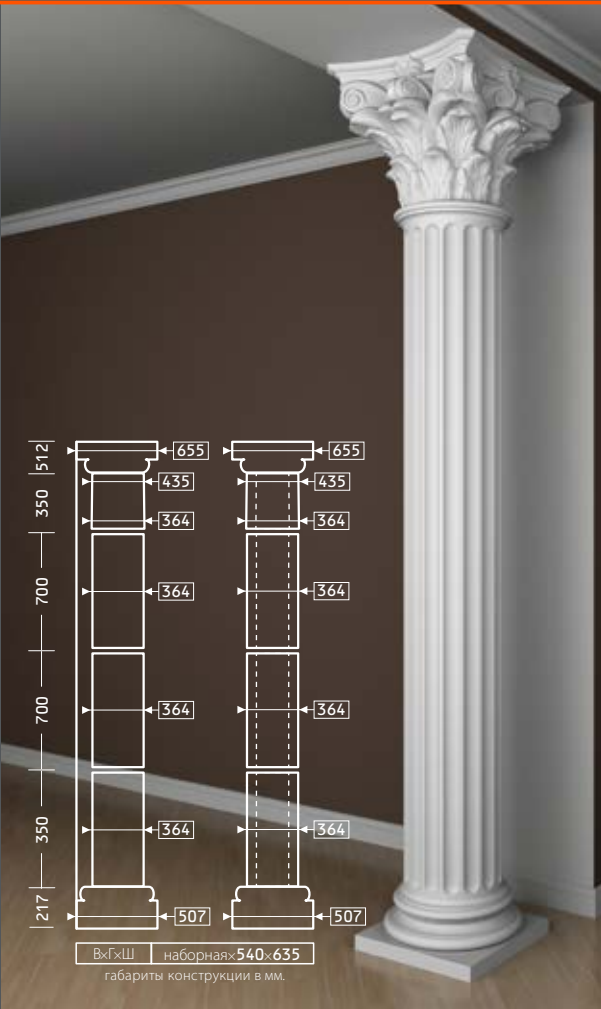
КАПИТЕЛЬ  
4.11.302СТВОЛ  
4.12.003БАЗА  
4.13.002СТВОЛ  
4.12.004СТВОЛ  
4.12.005

ВхГхШ наборная 540×635  
габариты конструкции в мм.

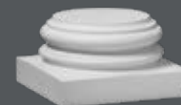
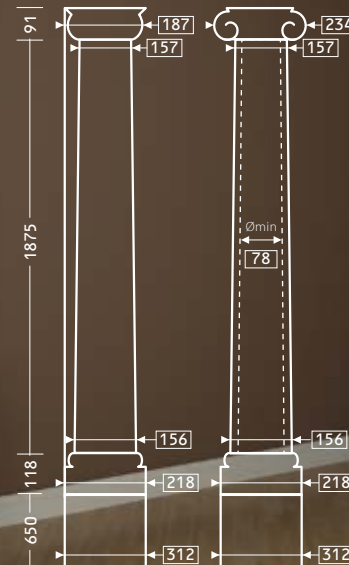
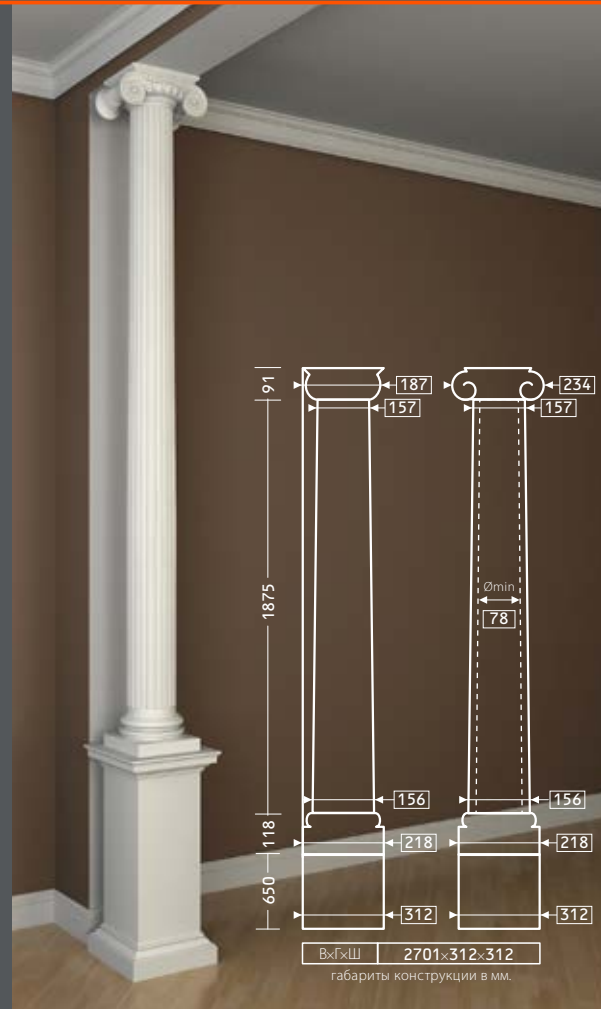
КАПИТЕЛЬ  
1.11.009СТВОЛ  
1.12.070БАЗА  
1.13.800ПЬЕДЕСТАЛ  
1.14.002

ВхГхШ 2701×312×312  
габариты конструкции в мм.

КАПИТЕЛЬ  
1.11.009



СТВОЛ  
1.12.071



БАЗА  
1.13.800

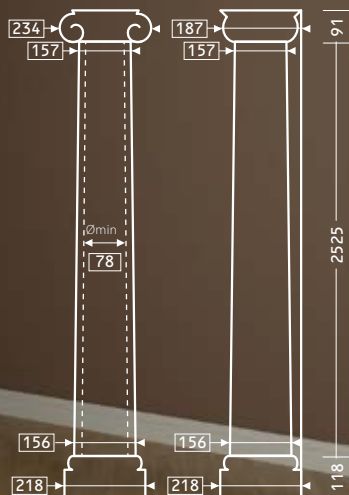
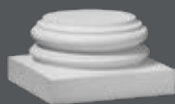

В×Г×Ш 2701×218×234

габариты конструкции в мм.

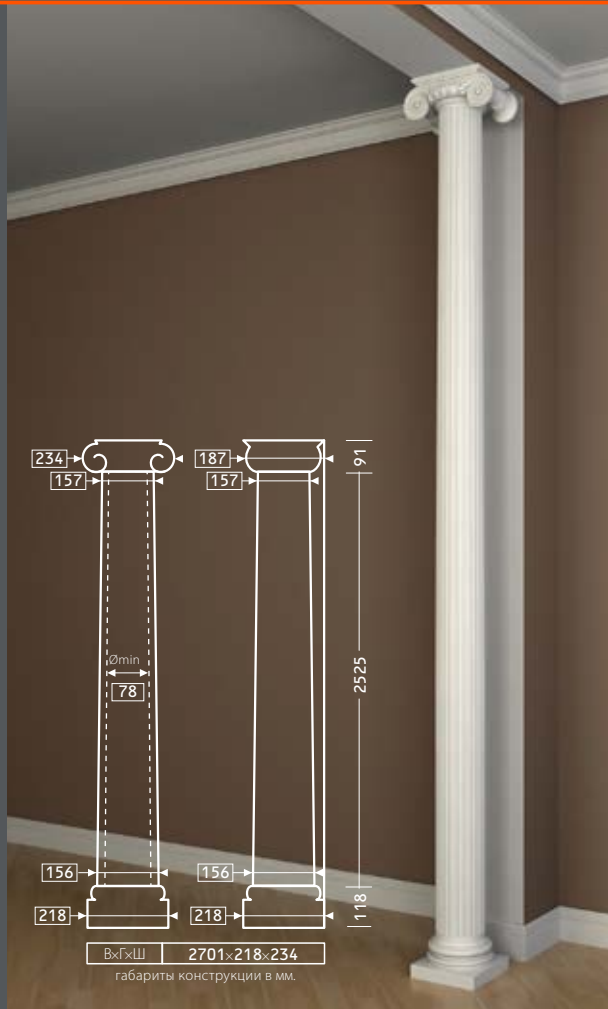

КАПИТЕЛЬ  
1.11.006



СТВОЛ  
1.12.050



БАЗА  
1.13.500

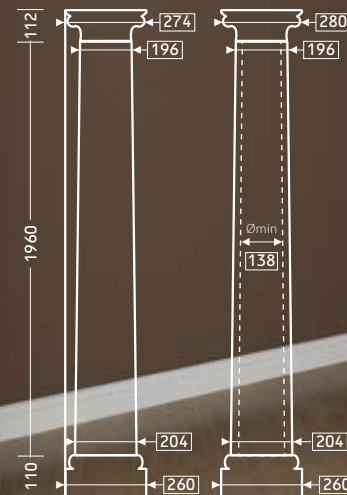

В×Г×Ш 2182×280×280

габариты конструкции в мм.

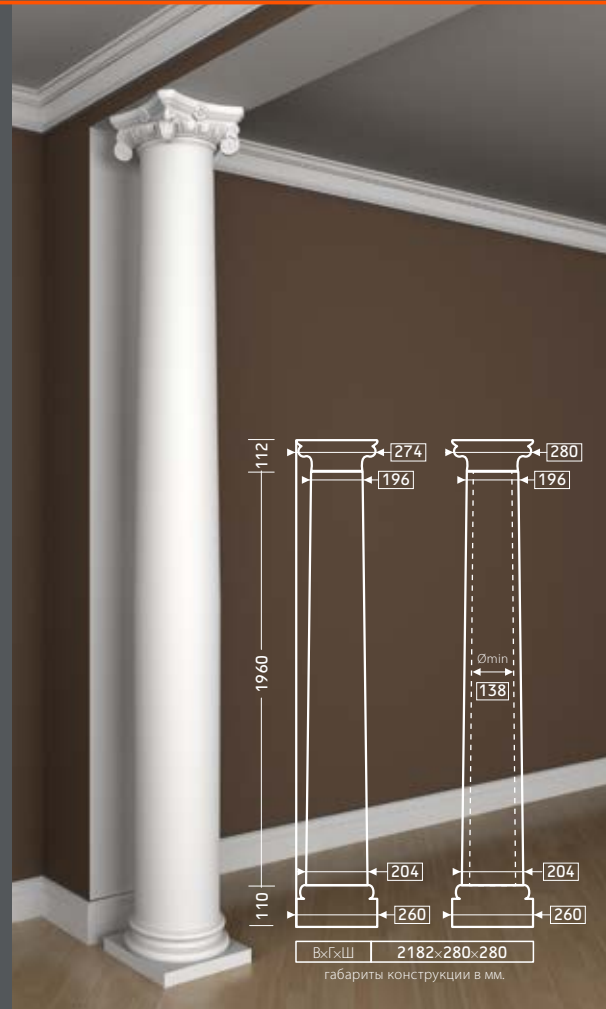

КАПИТЕЛЬ  
1.11.003



СТВОЛ  
1.12.010



КОЛЬЦО  
1.11.100



БАЗА  
1.13.100

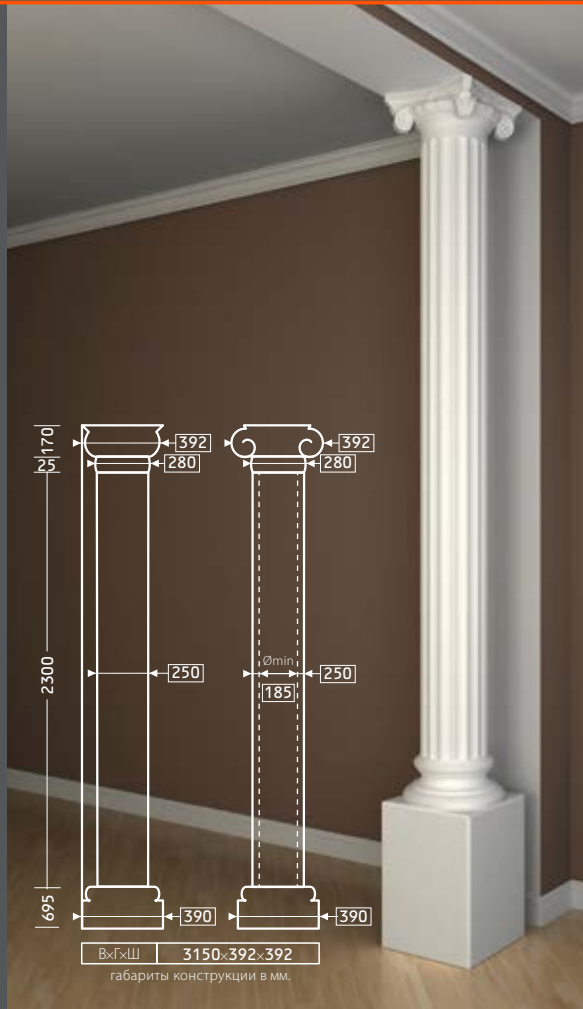

КАПИТЕЛЬ  
1.11.003



СТВОЛ  
1.12.010



КОЛЬЦО  
1.11.100



БАЗА  
1.13.200

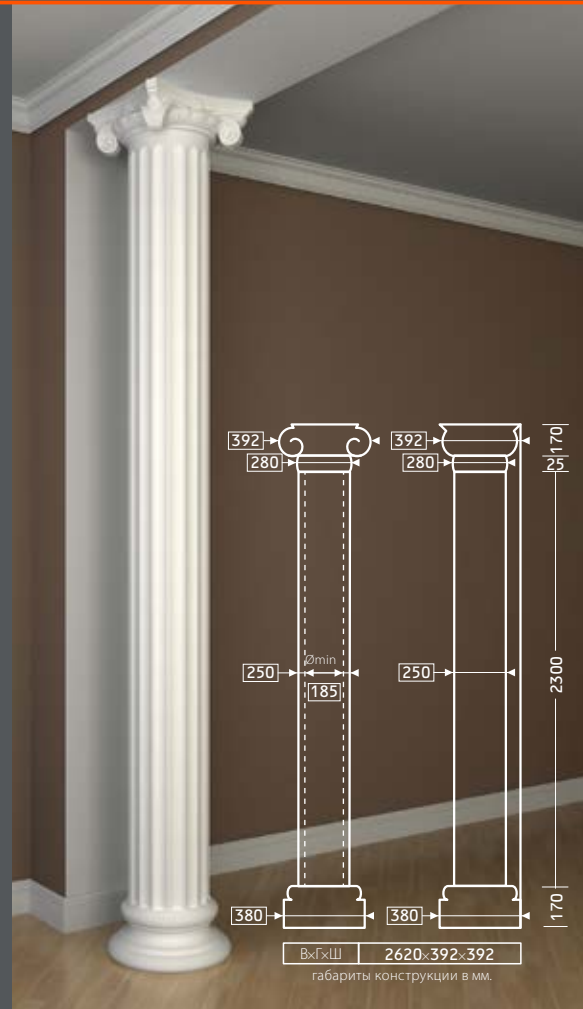
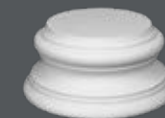



КАПИТЕЛЬ  
1.11.003

СТВОЛ  
1.12.011

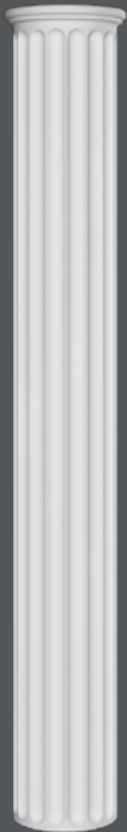

БАЗА  
1.13.100

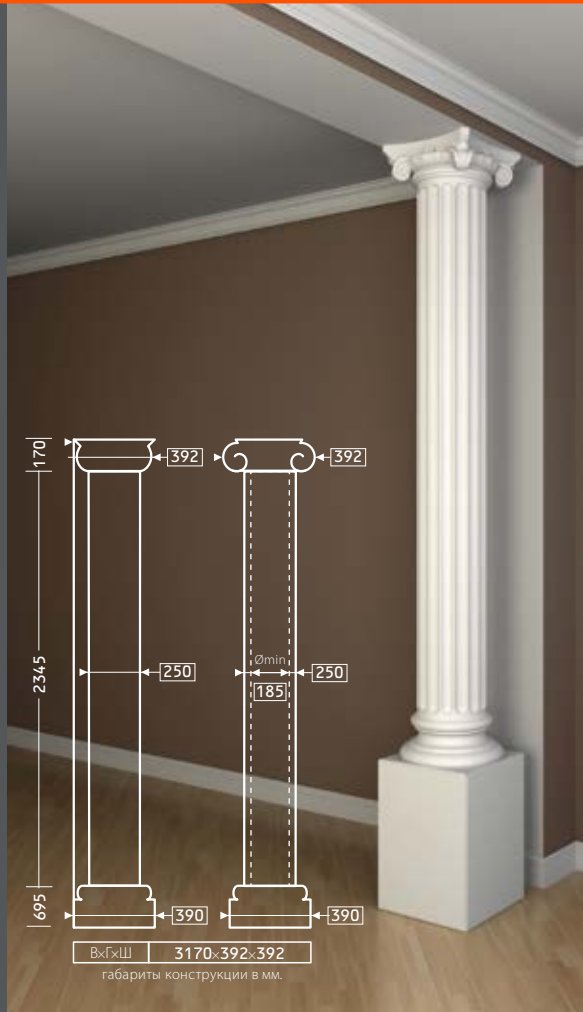

КАПИТЕЛЬ  
1.11.004

СТВОЛ  
1.12.010



КОЛЬЦО  
1.11.300



БАЗА  
1.13.100

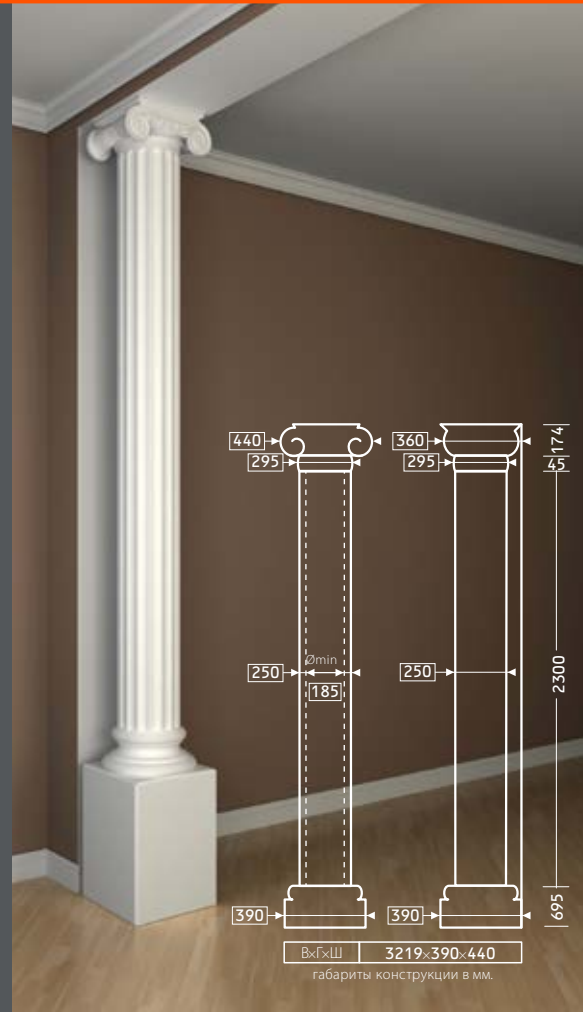

КАПИТЕЛЬ  
1.11.004

СТВОЛ  
1.12.010



КОЛЬЦО  
1.11.300



БАЗА  
1.13.200

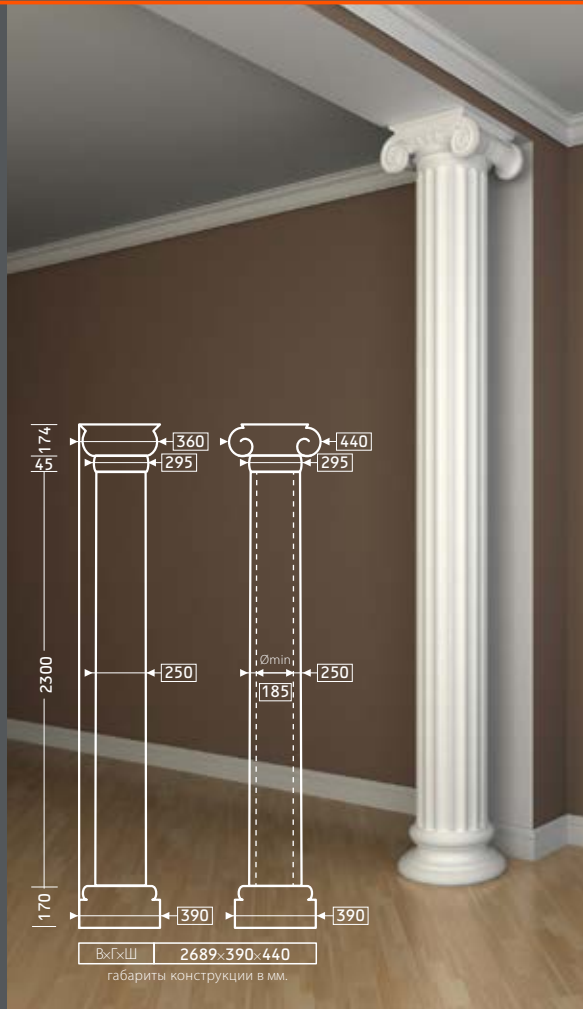
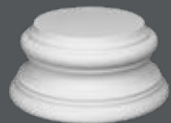

КАПИТЕЛЬ  
1.11.004

СТВОЛ  
1.12.011



БАЗА  
1.13.200

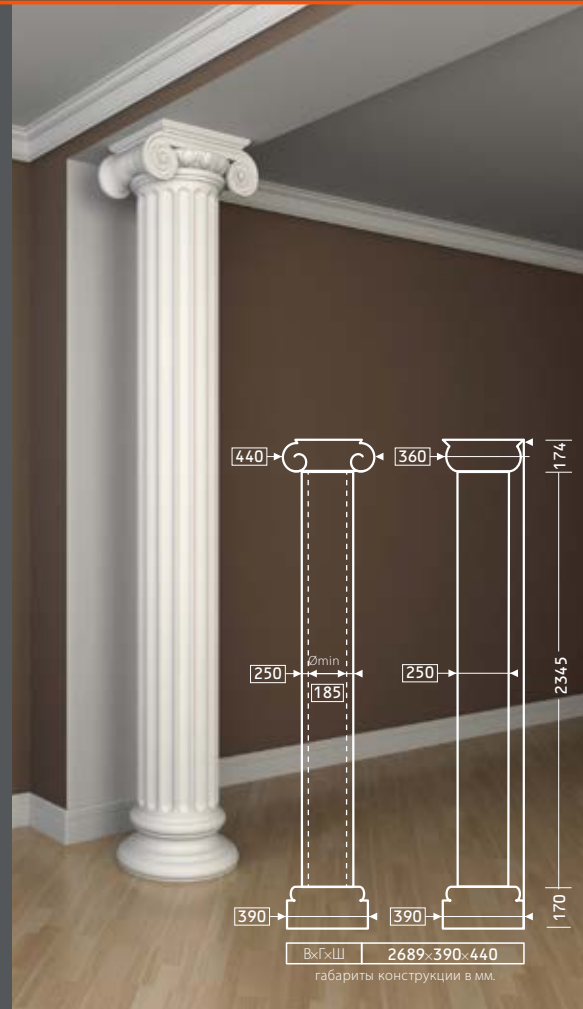

КАПИТЕЛЬ  
1.11.003



СТВОЛ  
1.12.020



КОЛЬЦО  
1.11.200



БАЗА  
1.13.100

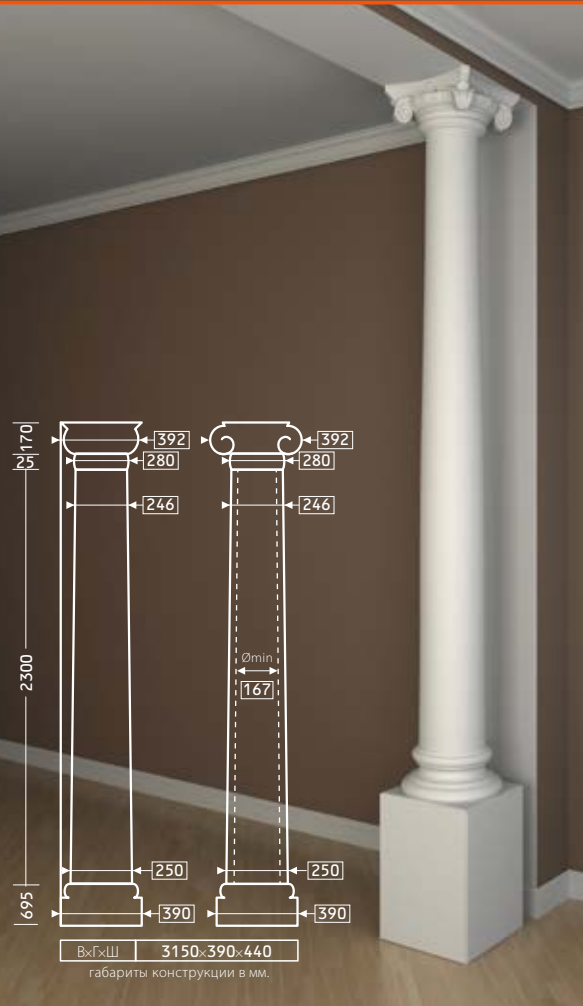

КАПИТЕЛЬ  
1.11.003



СТВОЛ  
1.12.020



КОЛЬЦО  
1.11.200



БАЗА  
1.13.200

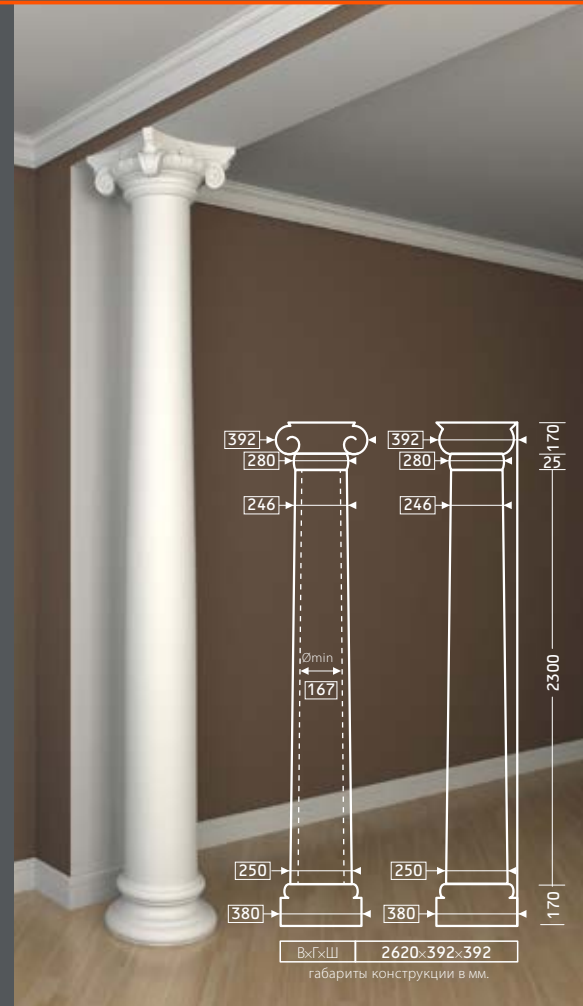

КАПИТЕЛЬ 4.11.201    СТВОЛ 4.12.201



БАЗА 4.13.202

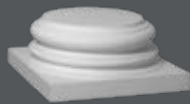

БАЗА 4.13.201

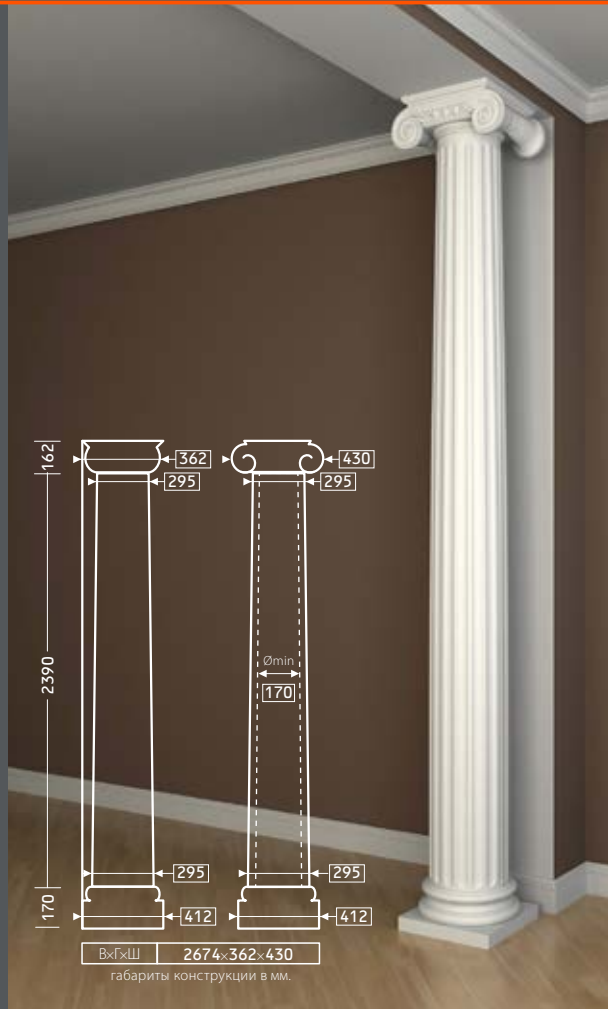
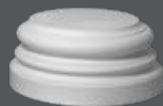

КАПИТЕЛЬ 4.11.201    СТВОЛ 4.12.202



БАЗА 4.13.202

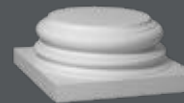

БАЗА 4.13.201

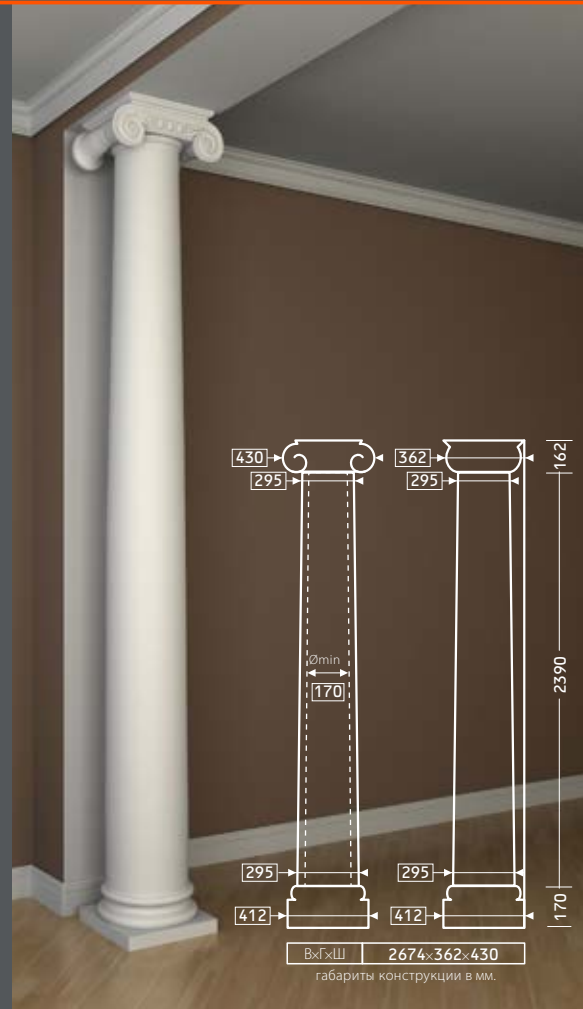
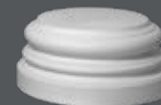

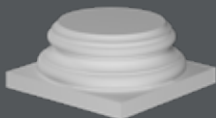
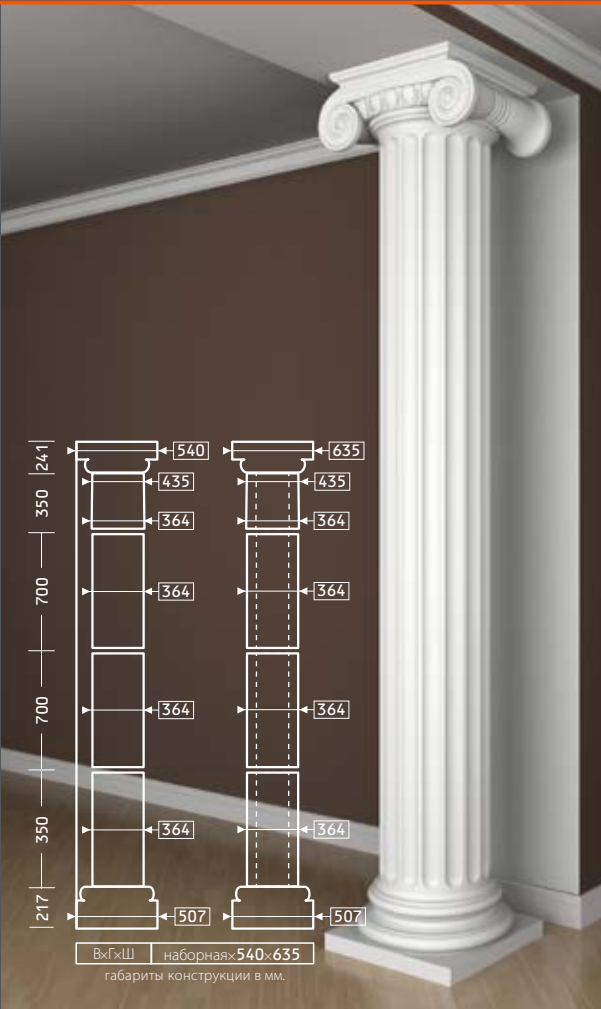
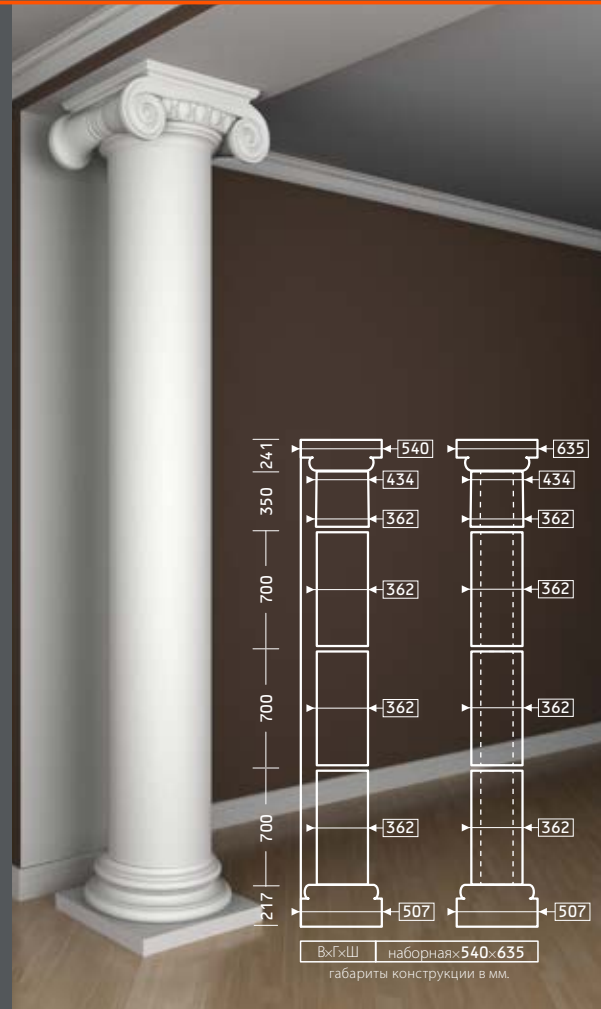
КАПИТЕЛЬ  
4.11.202СТВОЛ  
4.12.003БАЗА  
4.13.002СТВОЛ  
4.12.004СТВОЛ  
4.12.005КАПИТЕЛЬ  
4.11.202СТВОЛ  
4.12.001БАЗА  
4.13.002СТВОЛ  
4.12.002

КАПИТЕЛЬ  
1.11.008

СТВОЛ  
1.12.060



БАЗА  
1.13.700

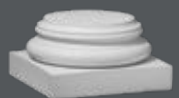

ПЬЕДЕСТАЛ  
1.14.001

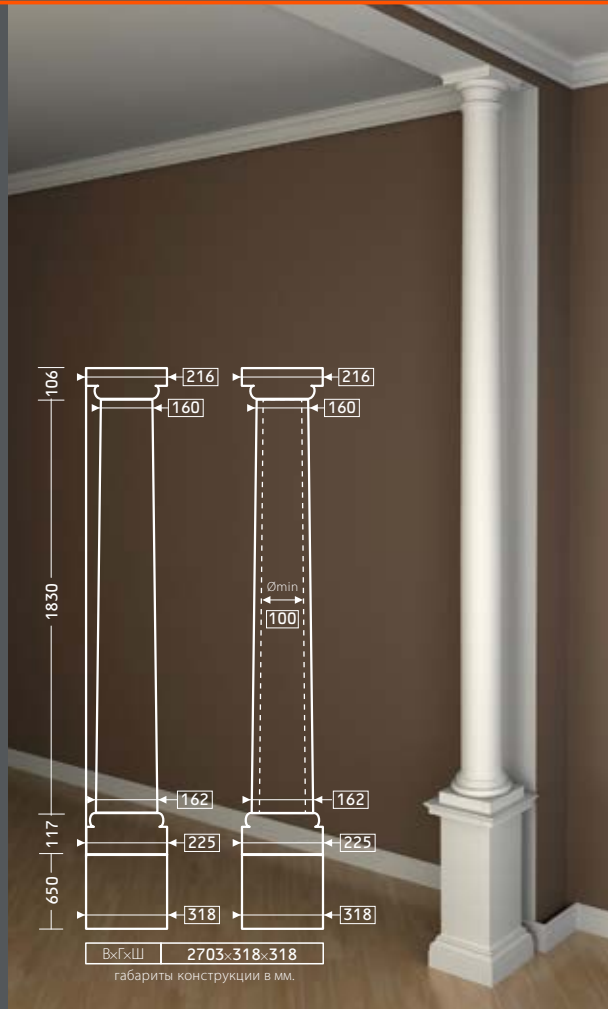

КАПИТЕЛЬ  
1.11.008

СТВОЛ  
1.12.061



БАЗА  
1.13.700

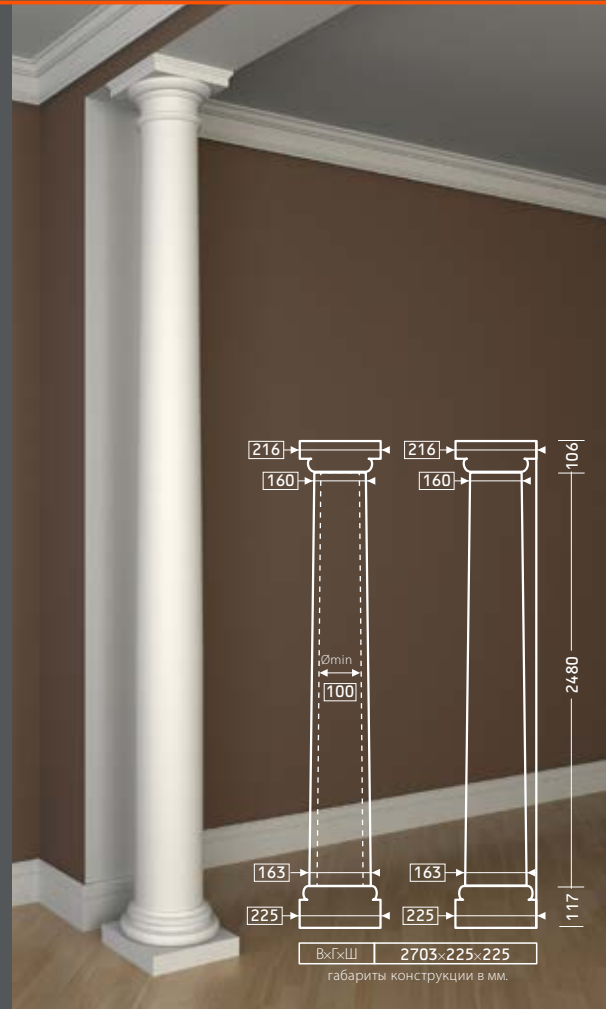
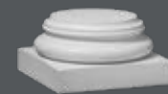



КАПИТЕЛЬ  
1.11.005

СТВОЛ  
1.12.050



БАЗА  
1.13.500

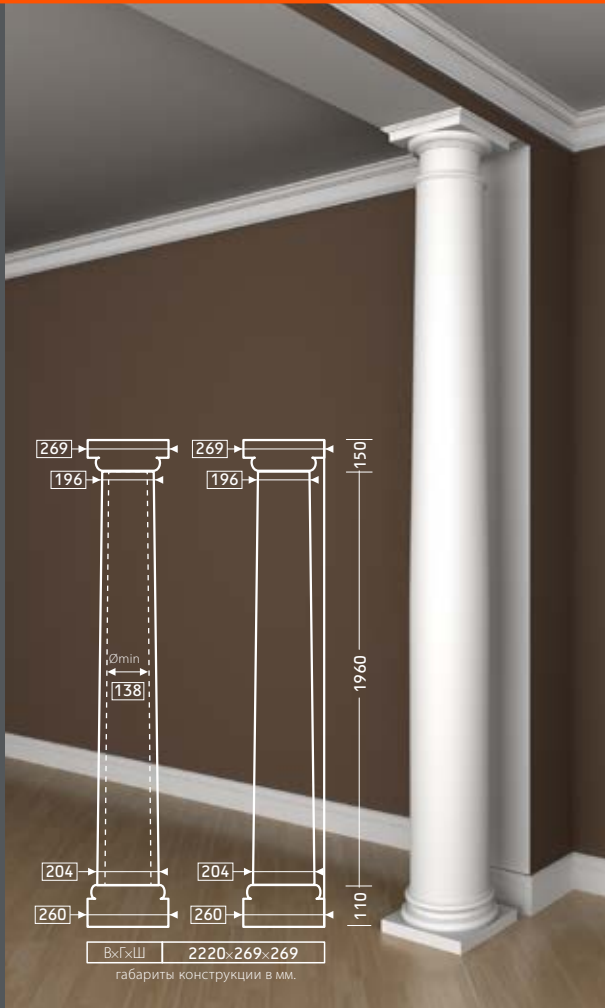
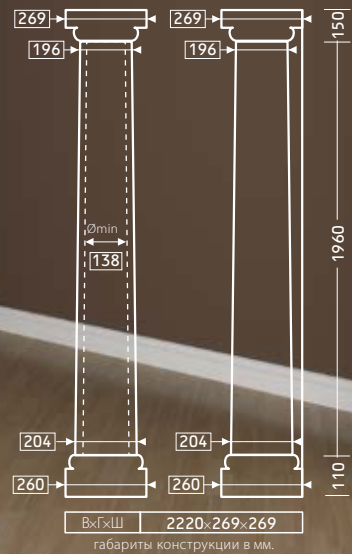
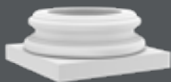

КАПИТЕЛЬ  
1.11.002

СТВОЛ  
1.12.020



БАЗА  
1.13.100

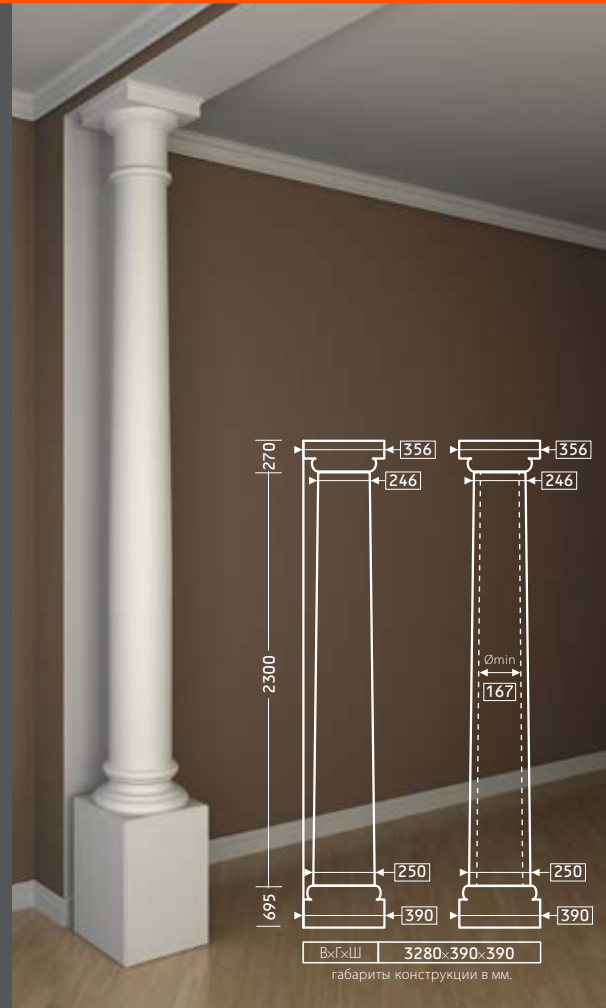
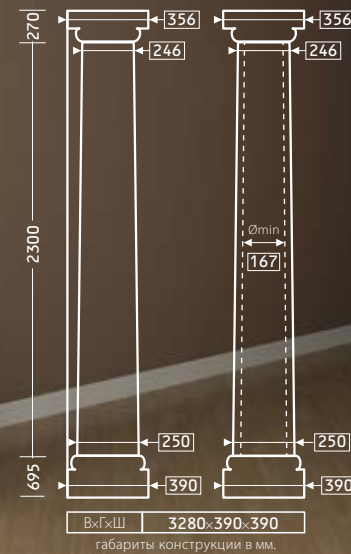

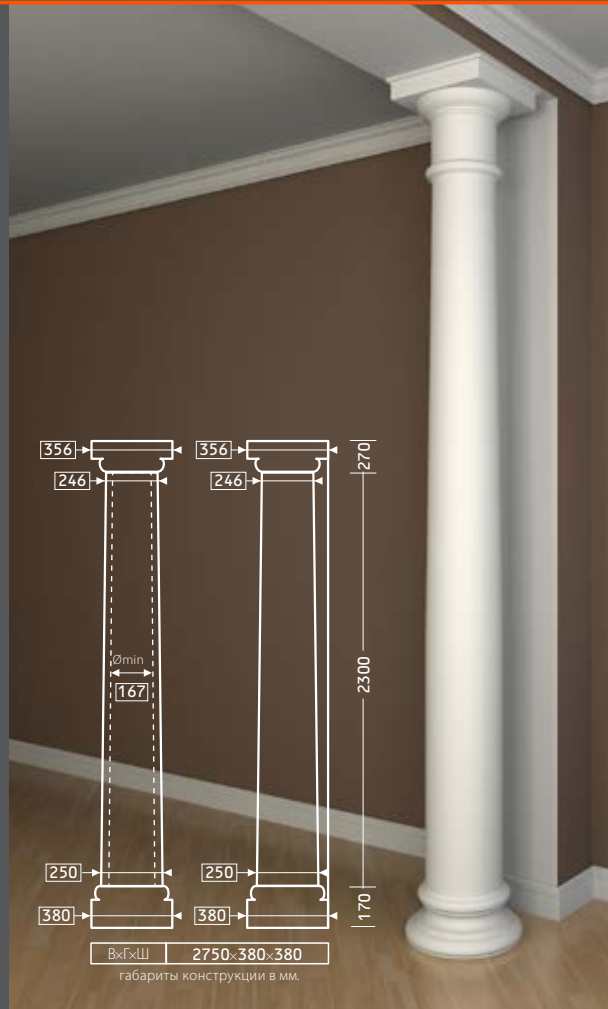
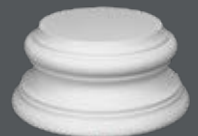
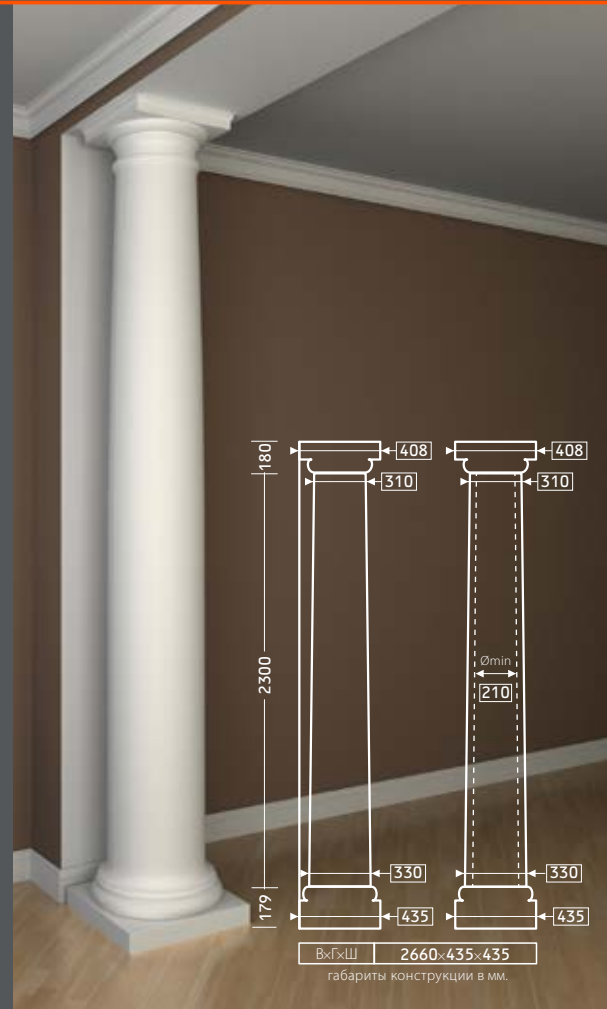
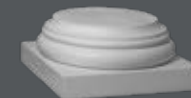
КАПИТЕЛЬ  
1.11.002СТВОЛ  
1.12.020БАЗА  
1.13.200КАПИТЕЛЬ  
4.11.101СТВОЛ  
4.12.101БАЗА  
4.13.101

КАПИТЕЛЬ 4.11.101    СТВОЛ 4.12.102



БАЗА 4.13.101

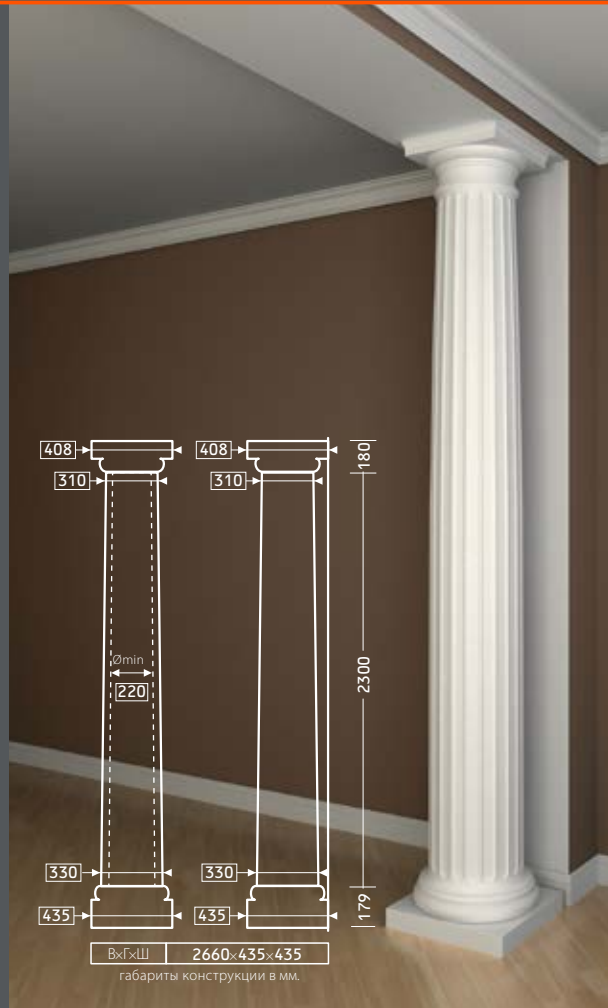
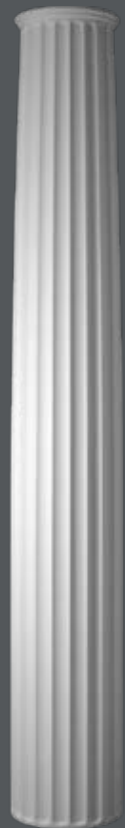
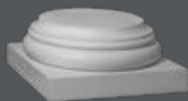

КАПИТЕЛЬ 4.11.102    СТВОЛ 4.12.001



БАЗА 4.13.001

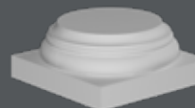

СТВОЛ 4.12.002

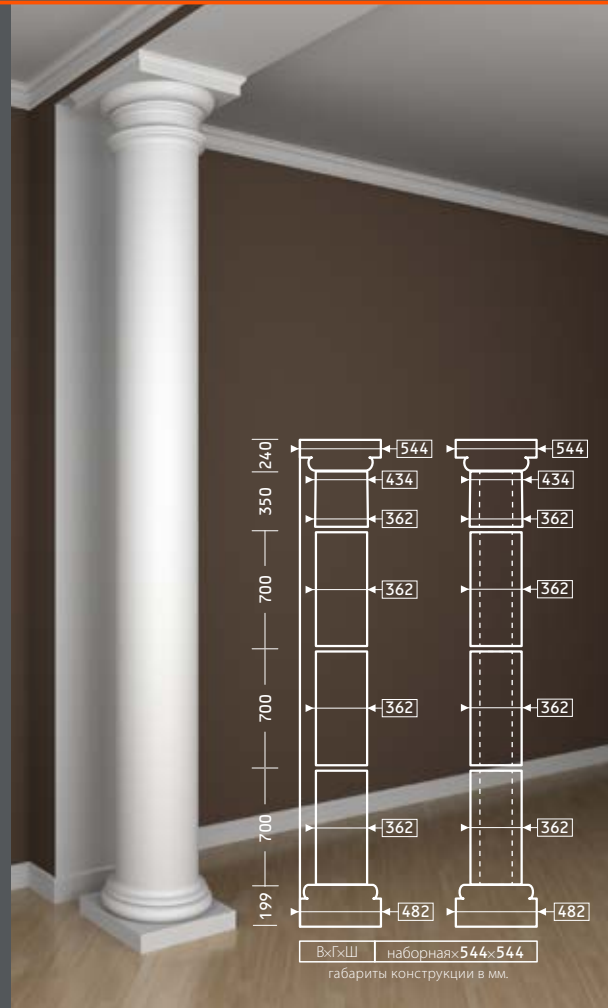

КАПИТЕЛЬ  
4.11.102



СТВОЛ  
4.12.003



БАЗА  
4.13.001

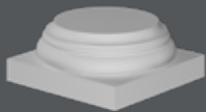

СТВОЛ  
4.12.004



СТВОЛ  
4.12.005

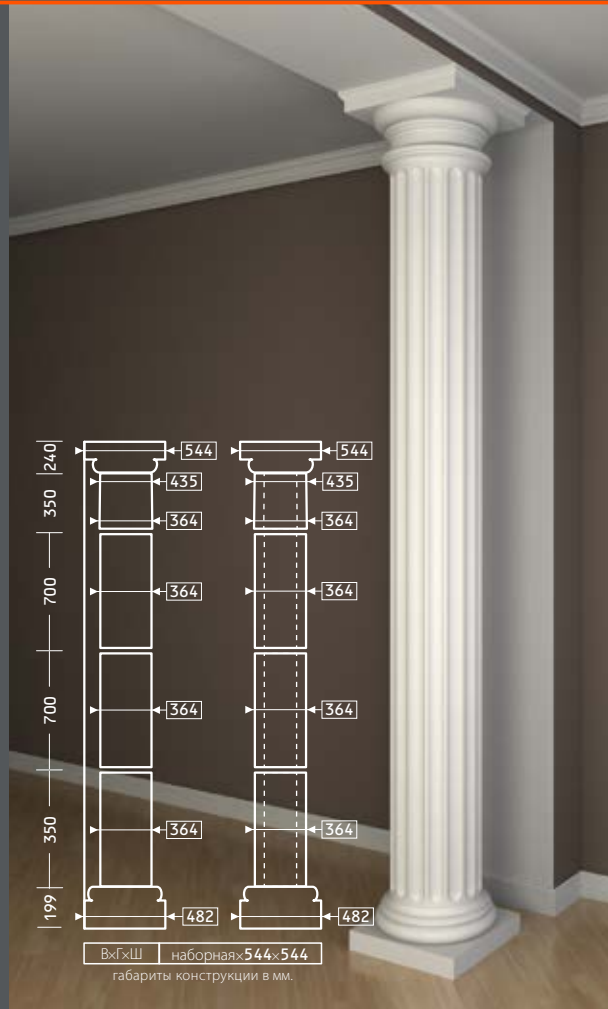





ОБРАМЛЕНИЯ  
АРК  
И ДВЕРЕЙ

**1.54.002** 96 × 30 × 96  
**1.54.013** 109 × 28 × 109  
**1.54.017** 86 × 27 × 86



**1.54.004**  
 235 × 26 × 2080



**1.54.012**  
 115 × 10 × 730



**1.51.307**  
 96 × 25 × 2000

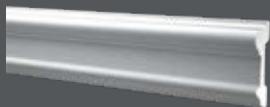

**1.54.030**  
 230 × 29 × 109





1.54.009

115 × 10 × 310



1.54.019

115 × 10 × 310

1.54.004

235 × 26 × 2080



1.54.007 1.54.008 1.54.013

115 × 11 × 156 115 × 15 × 153 109 × 28 × 109



1.54.001

98 × 30 × 98



1.54.017

86 × 27 × 86



1.54.010

250 × 31 × 95



1.51.307

96 × 25 × 2000



1.54.009  
115 × 10 × 310



1.54.019  
115 × 10 × 310

1.54.004  
235 × 26 × 2080



1.54.007 1.54.008 1.54.013  
115 × 11 × 156 115 × 15 × 153 109 × 28 × 109



1.54.001  
98 × 30 × 98



1.54.017  
86 × 27 × 86



1.54.030  
230 × 29 × 109



1.51.307  
96 × 25 × 2000



1.54.002

96 × 30 × 96



1.54.013

109 × 28 × 109



1.54.017

86 × 27 × 86



1.54.005

140 × 15 × 330



1.51.307

96 × 25 × 2000



1.54.004

235 × 26 × 2080



1.54.030

230 × 29 × 109





1.55.003

53 × 43 × 134



1.55.002

320 × 26 × 650



1.55.001

320 × 26 × 650



1.55.005

126 × 41 × 95



1.51.307

96 × 25 × 2000



1.55.004

50 × 43 × 231



1.54.010

250 × 31 × 95



1.54.020

250 × 31 × 95



1.63.001

146 × 57 × 1280



1.63.002

146 × 57 × 1280



1.63.003

230 × 38 × 920



1.51.307

96 × 25 × 2000

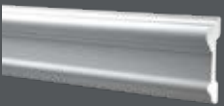

1.54.030

230 × 29 × 109



1.54.002

96 × 30 × 96



1.54.013

109 × 28 × 109



1.54.017

86 × 27 × 86



1.54.004

235 × 26 × 2080



1.54.011

113 × 15 × 435



1.51.310

96 × 19 × 2000



1.54.020

250 × 31 × 95





1.54.002

96 × 30 × 96



1.54.013

109 × 28 × 109



1.54.017

86 × 27 × 86



1.54.006

133 × 27 × 233



1.54.003

195 × 26 × 1265



1.51.310

96 × 19 × 2000

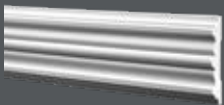

1.54.030

230 × 29 × 109



1.54.002

96 × 30 × 96



1.54.013

109 × 28 × 109



1.54.017

86 × 27 × 86



1.54.003

195 × 26 × 1265



1.51.310

96 × 19 × 2000

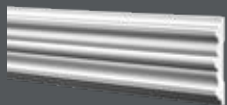

1.54.010

250 × 31 × 95





1.54.014

243 × 66 × 1495



1.54.015

295 × 65 × 1200



1.54.016

244 × 59 × 1200



1.51.307

96 × 25 × 2000



1.54.010

250 × 31 × 95



1.51.382

92 × 35 × 2000

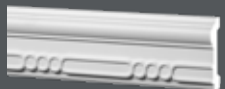

**1.51.387**  
90×30×2000



**1.51.388**  
90×30×2000



**1.54.040**  
250×45×115



**1.54.060**  
35×300×109



**1.54.018**  
200×100×148



**1.54.050**  
300×30×90



**1.54.070**  
35×300×109





КАМИНЫ

## ЭЛЕМЕНТ КАМИНА

1.64.004



Габариты  
элемента камина  
В×Г×Ш, мм.

238×195×1295

## ЭЛЕМЕНТ КАМИНА

1.64.005

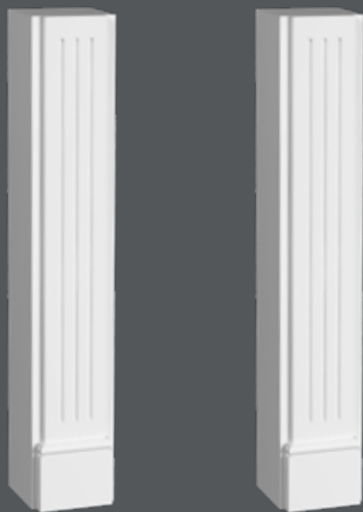

Габариты  
элемента камина  
В×Г×Ш, мм.

859×170×152



**ВНИМАНИЕ!**  
Изделие не предназначено  
для открытого огня  
и других источников  
тепла!





## ЭЛЕМЕНТ КАМИНА

1.64.001

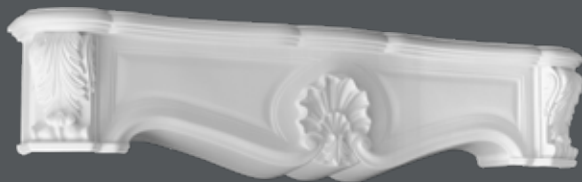

Габариты  
элемента камина  
В×Г×Ш, мм.

313×221×1303

## ЭЛЕМЕНТ КАМИНА

1.64.002



## ЭЛЕМЕНТ КАМИНА

1.64.003



Габариты  
элемента камина  
В×Г×Ш, мм.

877×171×180



**ВНИМАНИЕ!**  
Изделие не предназначено  
для открытого огня  
и других источников  
тепла!





КРОНШТЕЙНЫ  
И НИШЫ

КРОНШТЕЙН 1.19.001



В×Г×Ш 313×149×180

КРОНШТЕЙН 1.19.002

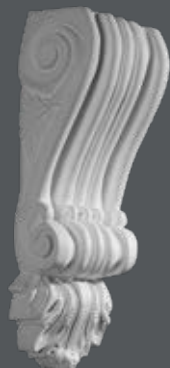

В×Г×Ш 305×76×120

КРОНШТЕЙН 1.19.005



В×Г×Ш 496×163×188

КРОНШТЕЙН 1.19.007



В×Г×Ш 185×102×185

КРОНШТЕЙН 1.19.003

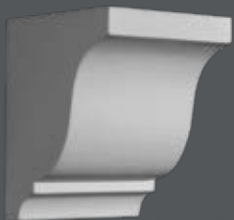

В×Г×Ш 152×123×119

КРОНШТЕЙН 1.19.004

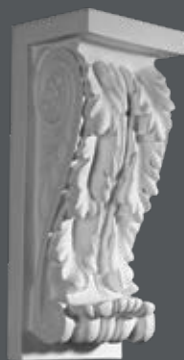

В×Г×Ш 216×74×87

КРОНШТЕЙН 1.19.008



В×Г×Ш 225×85×165

КРОНШТЕЙН 1.19.009



В×Г×Ш 142×75×117



КРОНШТЕЙН 1.19.010



В×Г×Ш 232 × 83 × 120

КРОНШТЕЙН 1.19.011



В×Г×Ш 143 × 71 × 105

КРОНШТЕЙН 1.19.014



В×Г×Ш 190 × 130 × 180

КРОНШТЕЙН 1.19.015



В×Г×Ш 165 × 70 × 111

КРОНШТЕЙН 1.19.012



В×Г×Ш 142 × 68 × 102

КРОНШТЕЙН 1.19.013



В×Г×Ш 305 × 186 × 170

КРОНШТЕЙН 1.19.016



В×Г×Ш 209 × 92 × 127

КРОНШТЕЙН 1.19.017



В×Г×Ш 224 × 93 × 150

КРОНШТЕЙН 1.19.018

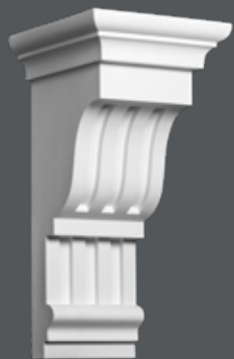

В×Г×Ш 396 × 207 × 192

КРОНШТЕЙН 1.19.137



В×Г×Ш 97 × 39 × 73



НИША 1.61.101

758 × 115 × 418

НИША С  
ПОЛКОЙ

1.61.110

590 × 90 × 315



Элементы поставляются отдельно. Основание ниши дополнительно комплектуется полкой из матового непрозрачного светорассеивающего поликарбоната толщиной 10 мм – это позволяет монтировать в основание ниши источники скрытого освещения.

НИША 1.61.102

1135 × 655

НИША С  
ПОЛКОЙ

1.61.120

975 × 175 × 557



Элементы поставляются отдельно. Основание ниши дополнительно комплектуется полкой из матового непрозрачного светорассеивающего поликарбоната толщиной 10 мм – это позволяет монтировать в основание ниши источники скрытого освещения.





# ОРНАМЕНТЫ

1.60.001

135 × 15 × 160

1.60.002

110 × 19 × 415

1.60.001

135 × 15 × 160



1.60.006

60 × 10 × 60

1.60.015

120 × 22 × 51

1.60.017

90 × 15 × 90

1.60.003

35 × 13 × 25



1.60.008

82 × 8 × 28

1.60.004

53 × 15 × 35

1.60.108

82 × 8 × 28



1.60.009

134 × 12 × 55

1.60.005

86 × 15 × 70

1.60.109

134 × 12 × 55



1.60.010

162 × 10 × 70



1.60.007

156 × 18 × 97



1.60.110

162 × 10 × 70



1.60.012

277 × 58 × 210



1.60.011

270 × 15 × 134

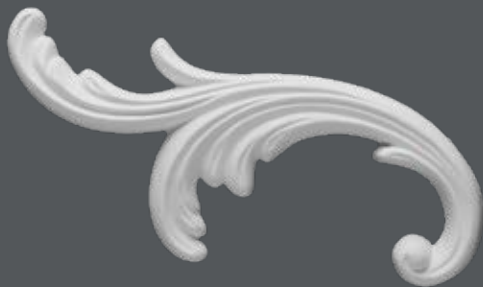

1.60.111

270 × 15 × 134



1.60.014

148 × 42 × 73



1.60.114

148 × 42 × 73





1.60.018

130 × 13 × 260



1.60.019

90 × 12 × 53



108 × 12 × 70



248 × 22 × 234

90 × 12 × 53



108 × 12 × 70

1.60.020

155 × 6 × 51



1.60.120

155 × 6 × 51



1.60.021

230 × 43 × 820



1.60.022

318 × 50 × 895



1.60.023

158 × 30 × 298



1.60.123

158 × 30 × 298

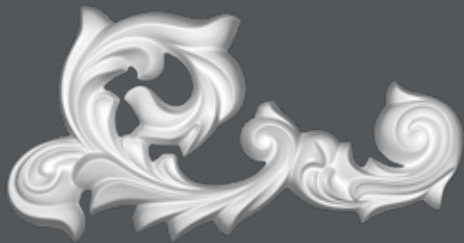

1.60.024

193 × 25 × 238



1.60.025

210 × 30 × 387



1.60.026

152 × 30 × 175



1.60.028

120 × 20 × 410



1.60.027

150 × 31 × 269



1.60.029

222 × 33 × 395





**1.60.030**

157 × 22 × 290

**1.60.031**

141 × 28 × 232

**1.60.032**

188 × 51 × 604

**1.60.033**

101 × 19 × 218

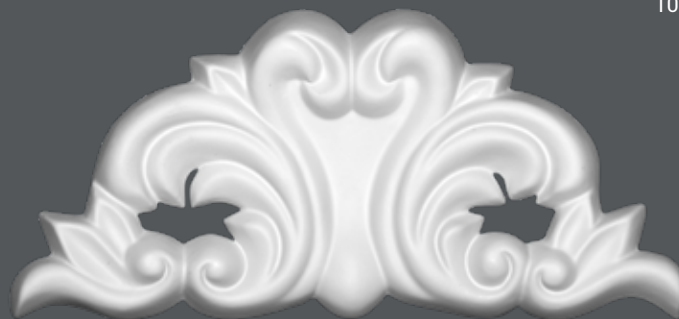

1.60.034

89 × 12 × 268



1.60.036

360 × 50 × 790



1.60.035

125 × 16 × 85



1.60.135

125 × 16 × 85



1.60.037

297 × 21 × 271

**1.60.038**

120 × 23 × 230

**1.60.039**

213 × 21 × 74

**1.60.040**

143 × 23 × 355



A close-up photograph of a hand holding a tube of glue, applying it to a piece of paper with a decorative scalloped edge. The glue tube is labeled 'ЭИ' and 'ШВАУД'. The background is a soft-focus teal color. A dark teal rectangular box is overlaid on the right side of the image, containing the word 'КЛЕЙ' in white capital letters.

КЛЕЙ

Производитель архитектурного декора под торговой маркой «Европласт» представляет линейку современных клеев, предназначенных для различных условий применения.

Клея предназначены для приклеивания элементов лепнины из пенополиуретана к потолкам и стенам, склеивания элементов друг с другом, и восстановления поврежденных участков в бытовых и промышленных условиях.

**Клей Европласт Монтажный** для монтажа элементов лепнины на минеральные и пористые поверхности в помещениях. Применение требует обязательной фиксации элементов до момента застывания.

**Клей Европласт Универсальный** отличная адгезия позволяет монтировать элементы лепнины на любые типы поверхностей без дополнительной фиксации.

**Клей Европласт Стыковочный** для прочного склеивания элементов лепнины друг с другом. Отверждается без увеличения в объеме, легко зачищается, возможна коррекция в течении 30 минут.

⚠ Применение клея и монтаж продукции должны быть выполнены в соответствии с руководствами по установке. Для получения дополнительной информации, пожалуйста, обратитесь в нашу службу поддержки клиентов на сайте [evroplast.ru](http://evroplast.ru)



**Состав:** гибридные полимеры, минеральные наполнители, функциональные добавки. Пастообразная консистенция белого цвета.

**Применение:** клей предназначен для склеивания стыков изделий из пенополиуретана.

**Требования к поверхности:** чистые, сухие, обезжиренные, очищенные от пыли поверхности.

**Способ применения:** очистить поверхность от пыли слегка увлажненной водой тканью. При необходимости – обезжирить. Нанести клей на всю поверхность одной из деталей, соединить друг с другом, плотно прижать и зафиксировать на 4–5 сек. Выступившие излишки клея удалить сразу после появления. После полного высыхания обработать стык наждачной бумагой. Клеевое соединение сохраняет возможность корректировки в течение 30 мин. Полное затвердение – по истечении 24 часов.

**Условия при проведении работ:** температура при проведении работ и следующие 24 часа не ниже -10°C, относительной влажности воздуха 40%–60%.

**Очистка инструмента:** уайт-спиритом сразу же после выполнения работ.

**Срок хранения:** 24 месяца со дня производства в запечатанной упаковке в сухом месте, при температуре от +5 до +25°C. Допускается замораживание клея при температуре не ниже -30°C с последующим размораживанием в теплом помещении без интенсивного нагрева с помощью фена, батарей и прочего (не более 5 циклов).

**Меры предосторожности:** хранить в недоступном для детей месте. При производстве работ пользоваться средствами защиты глаз и рук. В случае попадания клея в глаза, следует промыть их тщательно водой и, при необходимости, обратиться к врачу.

**Объем** картриджа: 290 мл., тубы: 60 мл.



**Состав:** водная дисперсия акриловых сополимеров, минеральные наполнители, функциональные добавки. Пастообразная консистенция белого цвета.

**Применение:** клей предназначен для монтажа изделий из пенополиуретана на потолки и стены из пористых материалов.

**Типы поверхностей:** большинство обычных строительных материалов (кирпич, бетоны, гипс, камень, обработанное дерево и прочие).

**Требования к поверхности:** чистые, сухие, обезжиренные, очищенные от пыли поверхности. Влажность не более 8%. Непрочные и рыхлые поверхности должны быть предварительно укреплены грунтом глубокого проникновения.

**Способ применения:** очистить от пыли склеиваемые поверхности с помощью кисти или ветоши. При необходимости — обезжирить. Используя пистолет, нанести линию клея на деталь, положить на опорную поверхность, плотно прижать и зафиксировать на 4–5 сек.



**Для предотвращения сползания необходимо зафиксировать монтируемое изделие финишными гвоздями, удаляемыми после затвердевания клея. Полное затвердение — по истечении 24 часов.**

**Условия при проведении работ:** температура при проведении работ и следующие 24 часа не ниже +8°C, при относительной влажности воздуха 40% – 60%

**Очистка инструмента:** водой сразу же после выполнения работ.

**Срок хранения:** 18 месяцев со дня производства в запечатанной упаковке в сухом месте, при температуре от +5°C до +25°C. Допускается замораживание клея при температуре не ниже -30°C с последующим размораживанием в теплом помещении без интенсивного нагрева с помощью фена, батарей и пр. (не более 5 циклов).

**Меры предосторожности:** хранить в недоступном для детей месте. При производстве работ пользоваться средствами защиты глаз и рук. В случае попадания клея в глаза, следует промыть их тщательно водой и, при необходимости, обратиться к врачу.

**Объем:** 290 мл.

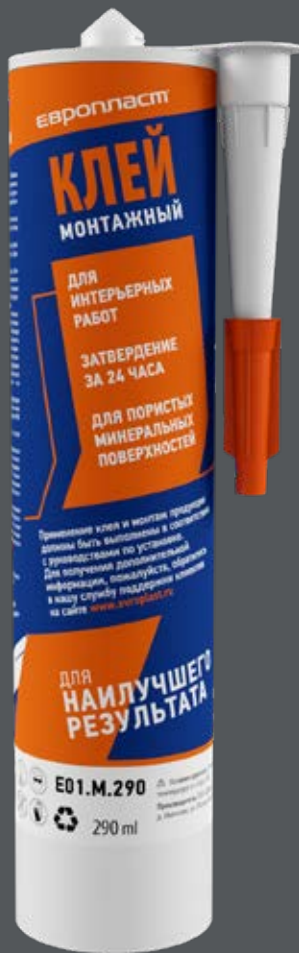

**Состав:** гибридные полимеры, минеральные наполнители, функциональные добавки. Пастообразная консистенция белого цвета.

**Применение:** клей предназначен для монтажа изделий из пенополиуретана на стены и потолки любого типа как в помещении, так и вне помещения.

Клей не предназначен для склеивания изделий из пенополиуретана между собой.

**Типы поверхностей:** большинство обычных строительных материалов (кирпич, бетоны, гипс, алюминий, камень, обработанное дерево, поливинилхлорид, стекло и прочие).

**Требования к поверхности:** чистые, сухие, обезжиренные, очищенные от пыли поверхности. Непрочные и рыхлые поверхности должны быть предварительно укреплены грунтом глубокого проникновения.

**Способ применения:** очистить от пыли склеиваемые поверхности с помощью кисти или ветоши. При необходимости — обезжирить. Используя пистолет, нанести линию клея на деталь, положить на опорную поверхность, плотно прижать и зафиксировать на 4–5 сек. Полное затвердение — по истечении 24 часов.

**Условия при проведении работ:** температура при проведении работ и следующие 24 часа не ниже -10°C, при относительной влажности воздуха 40% – 60%.

**Очистка инструмента:** уайт-спиритом сразу же после выполнения работ.

**Срок хранения:** 24 месяца со дня производства в запечатанной упаковке в сухом месте, при температуре от +5 до +25°C. Допускается замораживание клея при температуре не ниже -30°C с последующим размораживанием в теплом помещении без интенсивного нагрева с помощью фена, батарей и прочего (не более 5 циклов).

**Меры предосторожности:** хранить в недоступном для детей месте. При производстве работ пользоваться средствами защиты глаз и рук. В случае попадания клея в глаза, следует промыть их тщательно водой и, при необходимости, обратиться к врачу.

**Объем:** 290 мл.





@evroplast



Размеры всех изделий, представленных  
в каталоге, являются справочными

ООО «Декор»  
117545, Москва, 1-й Дорожный пр., д. 6, стр.4  
+7 499 755 85 85

[evroplast.ru](http://evroplast.ru)

КАТАЛОГ ЕВРОПЛАСТ  
РУС ИНТЕРЬЕР МЯГКИЙ  
2020/1